

XIAOMI Robot Vacuum E5 Használati Útmutató



Biztonsági Figyelmeztetések

Használat előtt olvassa el alaposan, és őrizze meg az útmutatót.

Ez a termék otthoni felhasználású padló tisztításhoz készült. Ne használja kültéren, padlón kívül más felületen, kereskedelmi vagy ipari környezetben.

Használati Korlátozások

- Ezt a terméket 8 éves, vagy annál idősebb gyermekek, és olyan személyek is használhatják, akik csökkent fizikai, érzékszervi, vagy mentális képességekkel rendelkeznek, illetve azok, akik nem rendelkeznek megfelelő tapasztalattal és tudással, és ha felügyeletet kapnak, vagy útmutatást a készülék biztonságos használatára vonatkozóan, és megértik a vele járó veszélyeket. Gyermekek nem játszhatnak a termékkel. A tisztítást és karbantartást felügyelet nélküli gyermekek nem végezhetik el.
- A termék olyan akkumulátorral rendelkezik, melyet csak hozzáértő személyek cserélhetnek ki.
- Kérjük a tisztítókefét tartsa távol gyermekektől.
- Ügyeljen arra, hogy a mozgó alkatrészek közelében haj, laza ruhadarab, ujjak és más testrészek ne legyenek.
- A robotporszívót ne használja olyan felületeken, amelyek égnek.

- Győződjön meg arról, hogy karbantartási munkálatok előtt a robotporszívó kikapcsolt állapotban van, és a tápellátó egysége nincs áram alatt.

- Ez a termék kizárólag otthoni használatra és padlófelületekre lett létrehozva. Ne használja kültéren, például nyitott erkélyen, vagy olyan felületen, ami nem padlófelület, például kanapén, vagy ipari környezetben.
- Ne használja a terméket olyan felületen, amely a talajszint felett helyezkedik el, például galérián, nyitott erkély, bútorok teteje, hacsak nincs védőkorlát.
- Ne használja a terméket olyan környezetben, ahol a hőmérséklet meghaladja a 35°C-ot, vagy olyan padlófelületen, amelyen folyadékok és ragacsos anyagok vannak.
- Használat előtt távolítsa el minden kábelt a padlóról, hogy megakadályozza, hogy a robotporszívó magával húzza őket tisztítás közben. Veszélyes helyzet alakulhat ki, ha a készülék átmegy a tápkábelben.
- Távolítsa el minden törékeny, vagy laza tárgyat a padlóról, például vázát, vagy műanyag zacskót, hogy megelőzve azt, hogy a robotporszívó azokat fellökje és/vagy kárt okozzon.
- Ne tegye gyermekét, házikedvencét, vagy bármilyen tárgyat a robotporszívó tetejére, legyen az álló helyzetben, vagy mozgásban.
- Ne használja a felmosó funkciót szőnyegeken. A szőnyeget porszívózási üzemmódban tisztíthatja.
- Ne hagyja, hogy a porszívó bármilyen éles/hegyes tárgyat felszívjon, például építkezési anyagokat, üvegszilánkot, vagy szögeket.

- Ne permetezzen semmilyen folyadékot a robotporszívó belsejébe.
- Győződjön meg arról, hogy a portartály teljesen megszáradt mielőtt azt visszahelyezné a robotporszívóba.
- Ne helyezze a robotporszívót fejjel lefelé.
- Csak a Használati Útmutatóban leírtak alapján használja a készüléket. Bármely olyan sérülésért, amely a nem megfelelő használatból ered a felhasználó felelős.
- Részletes útmutatóért kérjük látogasson el a www.mi.com/global/service/userguide

Akkumulátor és Töltés

- **FIGYELMEZTETÉS:** Csak az eszközzel érkező töltőállomást használja!
- **FIGYELMEZTETÉS:** Az eszköz feltöltéséhez csak az azzal érkező töltőállomást használja!
- Az eszköz kizárólag az azzal érkező töltőállomással használható.
- Ne tegye ki az eszközt, vagy annak akkumulátorát túlfokozott hőmérsékletnek.
- Ügyeljen arra, hogy az akkumulátorral működő készüléket, vagy az akkumulátor érintkezőit fém tárgyak ne érintsék, mert rövidzárlatot okozhat.
- Kizárólag a < AY24CA-AF2000602-EU > számú ellátó egységgel használja.
- Ne próbálja meg szétszedni, megjavítani vagy bármely módon módosítani az akkumulátort, vagy a töltőállomást egyedül.

- Ne helyezze a töltőállomást hőforrás közelébe.
- Ne használjon nedves törlőanyagot, vagy saját kezét a töltőállomás érintkezőinek megtisztításához.
- Amennyiben a robotporszívó hosszú ideig nem lesz használatban, töltsse fel teljesen, majd kapcsolja ki és hűvös, száraz helyen tárolja azt. 3 havonta egyszer töltsse fel az akkumulátort, hogy elkerülje annak károsodását.
- A lítium-ion akkumulátor olyan anyagokat tartalmaz, amelyek veszélyesek a környezetre. A robotporszívó leselejtezése előtt kérjük távolítsa el az akkumulátort, és a helyi eljárásoknak és törvényeknek megfelelően dobja el, vagy hasznosítsa azt újra.
- Az akkumulátor eltávolítása kötelező, mielőtt az eszközt leselejtezi.
- Az eszköznek tilos hálózatra kötve maradnia amikor eltávolítja abból az akkumulátort.
- Az akkumulátort biztonságos módon dobja el.
- Ne sértse meg az akkumulátort a rövidzárlat, vagy folyadék szivárgás elkerülése érdekében. Ha az akkumulátorból folyadék szivárog akadályozza meg, hogy bőrrel és ruhájával érintkezzen, és azonnal törölje fel egy száraz ronggyal. Ezután juttassa el az akkumulátort egy olyan létesítménybe, vagy viszont eladóhoz, ahol megfelelő módon selejtezik le azt.

- Mielőtt eltávolítja az akkumulátort merítse le teljesen, és győződjön meg arról, hogy a termék nincs csatlakoztatva egy áramforráshoz sem.
 - 1). Távolítsa el az eszköz alján található csavart, majd a borítást.
 - 2). Húzza ki az akkumulátor csatlakozóit, majd távolítsa el az akkumulátort. Ügyeljen arra, hogy ne érje sérülés az akkumulátort, óvva az Ön testi épségét.
 - 3). Vigye el az akkumulátort egy hozzáértő újrahasznosító létesítménybe.

Termék Áttekintés

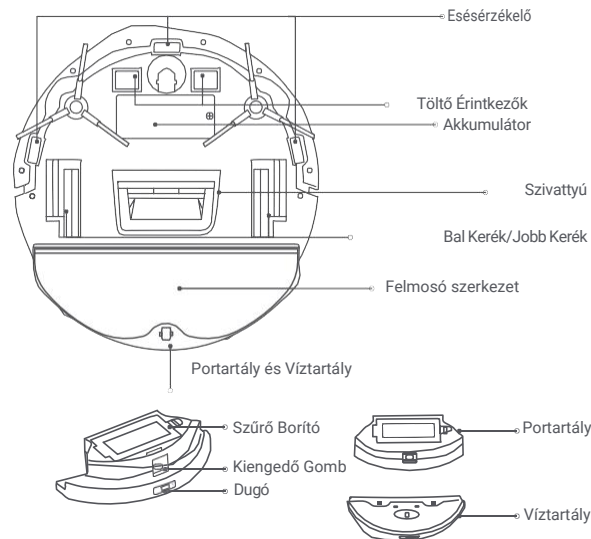
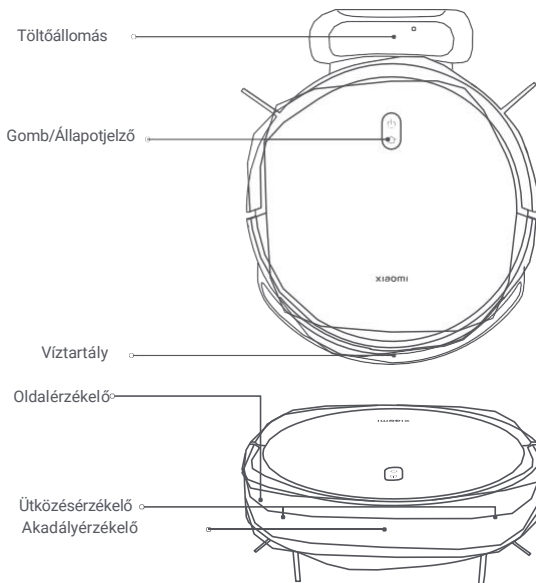

Állapotjelző jelentései

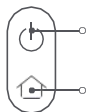

- Tartsa lenyomva 3 másodpercig, hogy kikapcsolja
- Nyomja meg, hogy elindítsa/megállítsa a takarítást
- Nyomja meg, hogy a robot elinduljon a töltőállomására
- Nyomja meg a takarítás szüneteltetéséhez

Fehér	Bekapcsolt/Normál Működés/Töltés Kész/Készenlétben
Lélegző Fehér	Töltés(akkumulátor töltöttsége $\geq 30\%$)/Bekapcsolás
Villogó Fehér	Vissza a Töltőállomásra/Rendszer Visszaállítás
Nincs Fényjel	Kikapcsolt/Alvó üzemmód
Sárga	Nincs Wi-Fi kapcsolat
Villogó Sárga	Wi-Fi Kapcsolat Visszaállítása/Hiba
Villogó Kék	Frissítés/Csatlakozás a Hálózatra

Üzembe helyezés

Eltávolítás és Installálás

Kérjük távolítsa el a védőcsíkokat a robotporszívó mindkét oldalából.

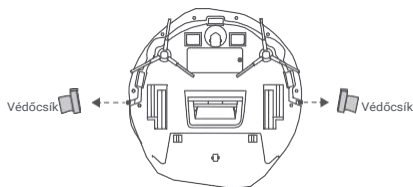

Töltés

Távolítsa el a védőfóliát a töltőállomásról. Helyezze a töltőállomást falhoz közel, és csatlakoztassa egy áramforráshoz. Ezt követően helyezze a robotporszívót az állomásra a töltéshez.

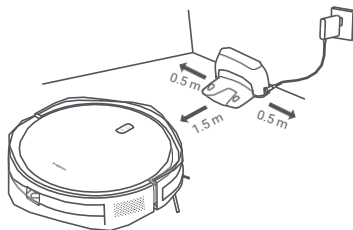

FIGYELMEZTETÉSEK:

- Ne helyezze a töltőállomást olyan helyre, amely folyamatos napsütésnek van kitéve.
- Győződjön meg arról, hogy semmilyen tárgy nincs 0.5 méterre a töltőállomás jobb- és bal oldalától, és 1.5 méterre az elejétől.
- Ajánlott a robotporszívót maximálisan feltölteni, mielőtt először használná, ezzel is megőrizve az akkumulátor teljesítményét és állapotát.
- A robotporszívó automatikusan bekapcsol, ha a töltőállomáson van, és nem lehet kikapcsolni amíg ott van.

Csatlakoztatás a Mi Home/ Xiaomi Home Alkalmazáshoz

Ez a termék a Mi Home/Xiaomi Home alkalmazással működik*. Használja a Mi Home/Xiaomi Home alkalmazást, hogy irányíthassa eszközét, és más okos otthoni eszközöket.

Szkennelje be a QR kódot, hogy letöltse és telepítse az alkalmazást. Amennyiben az alkalmazást már korábban telepítette, át lesz irányítva a csatlakoztatási felülethez. Vagy keresse fel a “Mi Home/Xiaomi Home” alkalmazást a Play Store-ban/App Store-ban, és töltsse le.



D515505B



Nyissa meg a Mi Home/Xiaomi Home alkalmazást, koppintson a “+” jelre a jobb felső sarokban, majd kövesse a megjelenő utasításokat a készülék hozzáadásához.

* Az alkalmazás Európában Xiaomi Home néven található meg (kivéve Oroszországban). Az alkalmazás nevét, amely a készülékén megjelenik, vegye alapértelmezettnek.

Megjegyzés:

- Előfordulhat, hogy másik verzió érhető el az alkalmazásból, ehhez mérten kövesse az utasításokat.

A Wi-Fi Kapcsolat Visszaállítása

Miközben a robotporszívó bekapcsolt állapotban van tartsa lenyomva a  és a  gombot 7 másodpercig. A Wi-Fi kapcsolat visszaállítása akkor volt sikeres, amikor egy ehhez kapcsolódó hangjelzést hall.

Rendszer Visszaállítása

Tartsa lenyomva a  gombot 7 másodpercig amíg nem hallja a hangjelzést. Ezután ugyanazt a gombot tartsa ismét lenyomva 7 másodpercig amíg nem hall 3 hangjelzést, és a robotporszívó visszaállt gyári beállításokra. Ezzel egy időben az internet kapcsolat és a rögzített takarítás is vissza lesz állítva.

Használat

Start Vacuuming & Mopping

1. Vegye ki a víztartályt. Nyissa fel a dugót, és töltsse fel a tartályt tiszta vízzel. Ezután a dugót zárja vissza.

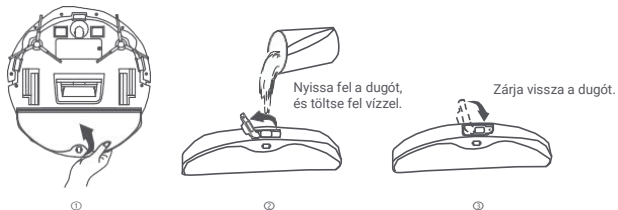

FIGYELMEZTETÉS:

- Kizárólag tiszta vízzel töltsse fel a víztartályt.
- A robotporszívó funkciói tesztelve vannak, mielőtt elhagyja a gyárat, így a víztartályban előfordulhat egy kevés vízmaradvány. Ez teljes mértékben normális.

2. Mielőtt a porszívózás&felmosás funkciót használja, nedvesítse be, és csavarja ki a felmosópárnát. Ezután helyezze a mop padot a víztartály alján lévő vágatba és rögzítse a felmosópárnát a tépőzáras felületre. Miután a mop pad be van helyezve, igazítsa irányba és helyezze a víztartály kapcsait a porgyűjtő rekesz nyílásaiba. Abban az esetben lett helyesen rögzítve amikor egy kattantást hall.

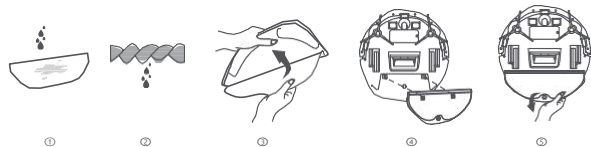

3. Nyomja meg a  gombot, hogy a robot porszívó elkezdje porszívózás&felmosás funkciót a sikeres installálás után.

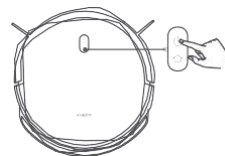

4. Miután a porszívózás&felmosás funkció véget ért időben távolítson el minden vízmaradványt a víztartályból. Majd tisztítsa kis és hagyja szabad levegőn kiszáradni a felmosópárnát, ezzel megelőzve a penész, és a kellemetlen szagok kialakulását.

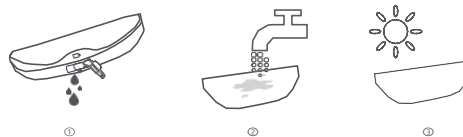

Note: A víztartály rögzítése elhagyható, ha a robotporszívó csak a porszívózás funkciót teljesíti.

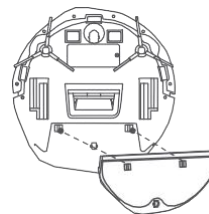

Szüneteltetés

A robotporszívó szüneteltetéséhez bármelyik gombot megnyomhatja. Nyomja meg a  gombot a takarítás folytatásához.

Megjegyzés: A robotporszívó alvó üzemmódra vált, amennyiben az szüneteltetve volt, vagy készenléti állapotban volt 10 percig. Bármelyik gombot megnyomva "ébresztheti fel".

A portartály tisztítása

Nyomja le a portartályt kiengedő gombot, hogy ki tudja venni azt. Nyissa ki a tartályt, és öntse ki a tartalmát.



Megjegyzés: Törölje szárazra a portartályt, miután elmosta. Ne tegye ki napsütésnek hosszú időre.



Víz adagolása vagy a Mop tisztítása

Állítsa le a robotporszívót bármely gomb megnyomásával. Vegye ki a víztartályt, hogy vizet tegyen bele, vagy hogy elmosta a mop padot, majd tegye vissza a víztartályt és a portartályt. Nyomja meg a  gombot a takarítás folytatásához.

Dokkolás & Töltés

A robotporszívó szüneteltetéséhez nyomja meg a  gombot. Nyomja meg ismét a  gombot, hogy a robotporszívó a dokkolóállomásra menjen és elkezdje a töltést.

Amikor a robotporszívó készenléti üzemmódban van, és nincs a dokkolóállomáson nyomja meg a  gombot, hogy robotporszívó a dokkolóállomásra menjen és elkezdje a töltést. Amikor egy feladat készen van, vagy az akkumulátor túl alacsony töltöttségen van a robotporszívó automatikusan a töltőállomásra megy, hogy elkezdje a töltést.

DND Üzemmód

A ne zavarjanak üzemmódban (Do Not Disturb - (DND) a robotporszívó nem végzi el az előre tervezett tisztításokat, és a jelzőfény kikapcsol egy perc töltés után. A DND üzemmódot ki- és bekapcsolhatja az alkalmazást.

Megjegyzés: További funkcióért tekintse meg az alkalmazást.

Megjegyzés: A robotporszívó első használata során kövesse a porszívót és távolítsa el mindent a padlóról, amely akadályozhatja a robotporszívót. Amennyiben a robotporszívó elakad, vagy megkarcolja a padlót, elkerülheti ezeket a területeket, hogy a robot ne sérüljön hozzájuk.

Tisztítás & Karbantartás

Oldalkefe

1. Egy csavarhúzó segítségével távolítsa el az oldalkeféket.

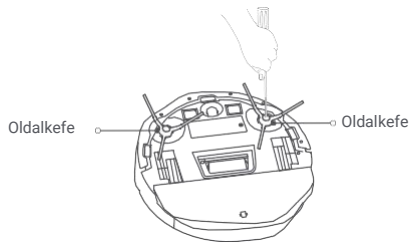

Megjegyzés:

- A víz- és/vagy portartály tisztítását kizárólag a rajta található részletes útmutatónak megfelelően végezze el.
- A szenzorok és a töltőérintkezők tiszta ronggyal való tisztítása három havonta ajánlott.
- A hatékony tisztítás érdekében tekintse meg az alábbi táblázatot a karbantartási és csereidőpontokkal kapcsolatban.

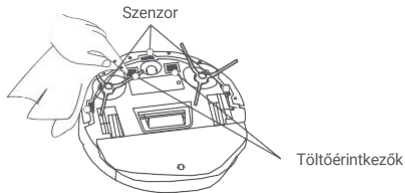

2. Használja a mellékelt tisztítókefét az oldalkefék karbantartásához.

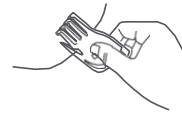

Vágja el a haját



Távolítsa el a szennyeződéseket

Alkatrész	Karbantartás Gyakorisága	Csere Gyakorisága
Oldalkefe	Kéthetente	3-6 havonta
Filter	Hetente	3-6 havonta
Mop pad	Használat után	3-6 havonta (vagy szükség szerint)

Specifikációk

Robotporszívó

Megnevezés	Robotporszívó
Modell	C108
Névl. Feszültség	14.4 V \equiv
Névl.Teljesítmény	25 W
Töltőfeszültség	20 V \equiv
Méreték	\varnothing 300 × 70 mm
Akku. Kapacitás	2500 mAh (névl. kapacitás) 2600 mAh (tényl. kapacitás)
Nettó Tömeg	2.6 kg
Vezeték Nélküli Kapcsolat	Wi-Fi IEEE 802.11b/g/n 2.4 GHz BLE5.0
Működési Frekvencia	2402–2480 MHz
Maximális Kimeneti Teljesítmény	< 20 dBm

Normál használat mellett a berendezést legalább 20 cm távolságra kell tartani az antenna és a felhasználó teste között.

Töltő Dokkoló

Modell	CDZC108
Bemen. Fesz.	20 V \equiv 0.6 A
Kimen. Fesz.	20 V \equiv 0.6 A
Méreték	170 × 134 × 82.5 mm

Hálózati Adapter

Publikált Információ	Érték	Mértékegység
Gyártó	Dongguan AOYUAN Electronics Technology Co., Ltd.	-
Modell Azonosító	AY24CA-AF2000602-EU	-
Bemeneti Feszültség	100–240	V~
Bemeneti AC Frekvencia	50/60	Hz
Kimeneti Feszültség	20.0	V \equiv
Kimeneti Áram	0.6	A
Kimeneti Teljesítmény	12.0	W
Átlagos Aktív Hatékonyság	82.96	%
Üresjáratú Energiafogyasztás	0.10	W

Szabályozási Megfelelőségi Információk

EU Megfelelőségi Nyilatkozat



A Xiaomi Communications Co., Ltd. ezennel kijelenti, hogy a C108 típusú rádióberendezés megfelel a 2014/53/EU irányelvnek. Az EU-megfelelőségi nyilatkozat teljes szövege a következő internetes címen érhető el:
<http://www.mi.com/global/service/support/declaration.html>

WEEE Ártalmatlanítási és Újrahasznosítási Információk



Az ezzel a szimbólummal ellátott összes termék elektromos és elektronikus berendezés hulladéka (WEEE a 2012/19/EU irányelv szerint), amelyeket nem szabad a válogatatlan háztartási hulladékkal keverni. Ehelyett védje az emberi egészséget és a környezetet azáltal, hogy a használt berendezéseit a kormány vagy a helyi hatóságok által kijelölt, az elektromos és elektronikus berendezések hulladékainak újrahasznosítására kijelölt gyűjtőhelyen adja le. A helyes ártalmatlanítás és újrahasznosítás segít megelőzni a környezetre és az emberi egészségre gyakorolt lehetséges negatív következményeket. Kérjük, forduljon a telepítőhöz vagy a helyi hatóságokhoz az ilyen gyűjtőpontok helyével, valamint feltételeivel és feltételeivel kapcsolatban.

GARANCIA ÉS JÓTÁLLÁS

EZ A GARANCIA KÜLÖNLEGES JOGOKAT BIZTOSÍT ÖNNEK, ÉS AZ ÖN ORSZÁGÁNAK, TARTOMÁNYÁNAK VAGY ÁLLAMÁNAK TÖRVÉNYEI ALAPJÁN EGYÉB JOGOK BIZTOSÍTOTTAK. EGYES ORSZÁGOKBAN, TARTOMÁNYOKBAN VAGY ÁLLAMOKBAN A FOGYASZTÓI JOG MINIMÁLIS GARANCIAIDÓT ELŐÍRHAT. A TÖRVÉNYBEN ENGEDÉLYEZETT JOGOKON KÍVÜL A XIAOMI NEM ZÁRJA KI, KORLÁTOZZA VAGY VESZI FIGYELMEN KÍVÜL AZ ÖN EGYÉB JOGAIT. AZ ÖN JOGAINAK TELJES MEGÉRTÉSÉHEZ KÉRJÜK, HOGY FORDULJON ORSZÁGA, TARTOMÁNYA VAGY ÁLLAMA TÖRVÉNYEIEHEZ.

1. KORLÁTOZOTT TERMÉKGARANCIA

A XIAOMI garantálja, hogy a jótállási időszak alatt a termékek anyag- és gyártási hibáktól mentesek normál használat és a megfelelő termék használati útmutatójának megfelelő használat mellett.

A jótállás időtartamát és feltételeit a megfelelő helyi törvények határozzák meg. A fogyasztói jótállás előnyeivel kapcsolatos további információkért látogasson el a Xiaomi hivatalos webhelyére: <https://www.mi.com/global/support/warranty>.

A Xiaomi szavatolja az eredeti vásárlónak, hogy Xiaomi terméke normál használat mellett anyag- és gyártási hibáktól mentes lesz a fent említett időszakban.

A Xiaomi nem garantálja, hogy a Termék zavartalan vagy hibamentes lesz. A Xiaomi nem vállal felelősséget a termék használatával kapcsolatos utasítások be nem tartásából eredő károkról.

2. JOGORVOSLATOK

Ha hardverhibát találnak, és a jótállási időn belül érvényes reklamáció érkezik a Xiaomihoz, a Xiaomi vagy (1) díjmentesen megjavítja a terméket, (2) kicseréli a terméket, vagy (3) visszatéríti a termék árát, kivéve az esetleges szállítási költségeket.

3. GARANCIÁLIS JAVÍTÁS IGÉNYLÉSE

A garanciális szolgáltatás igénybeviteléhez a Terméket eredeti csomagolásában vagy hasonló, azonos fokú Termékvédelmet biztosító csomagolásban kell leszállítania a Xiaomi által megadott címre. Az alkalmazandó törvények által tiltott mértékek kivételével a Xiaomi megkövetelheti Öntől a vásárlást igazoló bizonylatok vagy bizonylatok bemutatását és/vagy a regisztrációs követelmények betartását a garanciális szolgáltatás igénybevétele előtt.

4. KIZÁRÁSOK ÉS KORLÁTOZÁSOK

Ha a Xiaomi másként nem rendelkezik, ez a korlátozott garancia csak a Xiaomi által gyártott vagy a Xiaomi számára gyártott és a védjegyekkel, kereskedelmi névvel vagy a „Xiaomi” vagy „Mi” logóval azonosítható Termékre vonatkozik.

A korlátozott garancia nem vonatkozik a (a) természeti vagy isteni cselekedetek által okozott károkra, például villámcsapásra, tornádóra, árvízre, tűzre, földrengésre vagy más külső okokra; b) gondatlanságra; (c) Kereskedelmi felhasználásra; (d) A Termék módosítása, vagy bármely részének módosítására; (e) A nem Xiaomi termékekkel való használatból eredő károkra; (f) Baleset, vagy visszaélés által okozott károkra; (g) A termék Xiaomi által leírt engedélyezett vagy tervezett felhasználási módokon kívüli, vagy nem megfelelő feszültséggel vagy tápellátással történő üzemeltetése által okozott károkra; vagy (h) A Xiaomi nem képviselője által végzett szolgáltatás (ideértve a frissítéseket és bővítéseket) által okozott károkra.

Az Ön felelősége, hogy biztonsági másolatot készítsen a terméken tárolt vagy megőrzött adatokról, szoftvekről vagy egyéb anyagokról. Valószínű, hogy a berendezésben lévő adatok, szoftverek vagy egyéb anyagok elvesznek vagy újraformázzódnak a szervizfolyamat során, a Xiaomi nem vállal felelősséget az ilyen jellegű károkért vagy veszteségeikért.

Egyetlen Xiaomi viszonteladó, ügynök vagy alkalmazott sem jogosult a korlátozott jótállás módosítására, kiterjesztésére vagy kiegészítésére. Ha bármely feltétel jogellenesnek vagy végrehajthatatlannak minősül, a fennmaradó feltételek jogszerűségét vagy végrehajthatóságát ez nem érinti vagy csorbítja.

A törvények által tiltott vagy a Xiaomi által más módon megígért esetek kivételével a légi értékesítési szolgáltatások az eredeti vásárlás országára vagy régiójára korlátozódnak. Azokra a termékekre, amelyeket nem megfelelően importált és/vagy nem megfelelően gyártott a Xiaomi, és/vagy nem a Xiaomitól vagy a Xiaomi hivatalos eladójától szereztek be megfelelően, a jelen garancia nem vonatkozik. A vonatkozó jogszabályok értelmében Ön a terméket értékesítő nem hivatalos kiskereskedő garanciáiból részesülhet. Ezért a Xiaomi felkéri Önt, hogy lépjen kapcsolatba azzal a kereskedővel, akitől a terméket vásárolta.

A jelen garanciák Hongkongban és Tajvanban nem érvényesek.

5. TÖRVÉNYI SZAVATOSSÁG

A vonatkozó törvények által tiltott mérték kivételével minden vélelmezett garancia (beleértve az eladhatóságra és az adott célra való alkalmasságra vonatkozó garanciákat is) korlátozott időtartamú, a korlátozott jótállás maximális időtartamáig. Egyes joghatóságok nem engedélyezik a vélelmezett garancia időtartamának korlátozását, a fenti korlátozás ebben az esetben érvénytelen.

6. VESZTESÉGGORLÁTOZÁS

Az alkalmazandó jogszabályok által tiltott mérték kivételével a Xiaomi nem vállal felelősséget a balesetek által okozott károkért, a közvetett, különleges vagy következményes károkért, ideértve, de nem kizárólagosan a haszon-, bevétel- vagy adatkiesést, valamint a kifejezett vagy hallgatólagos jogsértésből eredő károkat. garancia vagy feltétel, vagy bármely más jogi elmélet alapján, még akkor is, ha a Xiaomit tájékoztatták az ilyen károk lehetőségéről. Egyes joghatóságok nem teszik lehetővé a különleges, közvetett vagy következményes károk kizárását vagy korlátozását, így előfordulhat, hogy a fenti korlátozás vagy kizárás nem vonatkozik Önre.

7. XIAOMI KAPCSOLATOK

Ügyfeleink számára kérjük, látogassa meg a következő webhelyet:

<https://www.mi.com/global/support/warranty>

Az értékesítés utáni szolgáltatás kapcsolattartója a Xiaomi hivatalos szervizhálózatában, a Xiaomi hivatalos forgalmazóiban vagy a termékeket Önnek értékesítő végső szállító bármely személy lehet. Ha kétségei vannak, forduljon az érintett személyhez, akit a Xiaomi azonosíthat.

Gyártva: Xiaomi Communications Co., Ltd. Részére
Gyártó: Shenzhen Silver Star Intelligent Group Co., Ltd.
(Mi Ecosystem cég)

Cím: 1701-es szoba, Silver Star Épület No.2, No.1301-72, Guanguang Út, Guanlan Utca,
Longhua Körlet, Sencsen, Kuangtung, China

Továbbiakért látogasson el a www.mi.com oldalra

Gyártási hely: Kína

Importőr:
Beryko s.r.o.
Pod Vinicemi 931/2, 301 00 Plzeň
www.beryko.cz



További részletekért kérjük, olvassa be a QR-kódot az e-kézikönyv megszerzéséhez.

