

ID 36249

# XIAOMI G11 PORSZÍVÓ

## HASZNÁLATI ÚTMUTATÓ

A Xiaomi Communications Co., Ltd. megbízásából készült  
Gyártó: Beijing Shunzao Technology Co., Ltd. (a Mi Ecosystem tagja)  
Cím: 101, 1st floor, Building1, No.16, Anningzhuang East Road, Haidian District, 100089 Beijing, KÍNAI NÉPKÖZTÁRSASÁG  
További információkért látogasson el a [www.mi.com](http://www.mi.com) webhelyre.



## Biztonsági tudnivalók

A termék kizárólag háztartási felhasználásra szolgál. Használat előtt olvassa el figyelmesen a jelen útmutatót, és őrizze meg arra az esetre, ha a későbbiekben szüksége lenne rá.

- A készüléket 8 éves vagy ennél idősebb gyermek, valamint csökkent fizikai, érzékszervi vagy szellemi képességekkel élő, illetve megfelelő tapasztalattal vagy ismerettel nem rendelkező személy csak felügyelet mellett vagy a készülék biztonságos használatáról szóló útmutatás biztosítása és a kapcsolódó veszélyek megértése esetén használhatja. Gyermeknek nem játszhatnak a készülékkel. Felügyelet nélkül gyermek nem végezhet tisztítást és felhasználói karbantartást a készüléken.
- A porszívó nem játék. Gyermek nem játszhat a termékkel és nem is üzemeltetheti.
- Kizárólag száraz beltéri felületeken használja a porszívót. Ne helyezze üzembe, ne töltsse és ne használja a terméket a szabadban, illetve fürdőszobában vagy medence környékén.
- Ne érjen nedves kézzel a csatlakozódugaszhoz vagy a porszívó más alkatrészéhez.
- Kizárólag a készülékhez mellékelt, BLJ24WD260090P-V számú tápegységet használja.
- Kizárólag a készülékhez mellékelt, MJWXCQ05XYHW-DC típusú akkumulátort használja.
- Ha a tápegység vagy az akkumulátor megsérült, mindenképpen cserélje ki a gyártótól vagy az értékesítés utáni ügyfélszolgálattól vásárolt eredeti egységre.
- A tűz, robbanás vagy személyi sérülés kockázatának csökkentése érdekében használat előtt győződjön meg a lítiumion-akkumulátor és a tápegység épségéről. Ne használja a porszívót, ha az akkumulátor vagy a tápegység sérült.
- Az elektromos gubancmentes kefesor, az elektromos atkakefe, az akkumulátor, a hosszabbítócső és a porszívó vezeti az elektromos áramot, így nem szabad őket vízbe vagy egyéb folyadékba meríteni. A tisztítást követően győződjön meg arról, hogy minden részegység teljesen megszáradt.
- A mozgó alkatrészek által okozott személyi sérülések megelőzése érdekében kapcsolja ki a porszívót az elektromos gubancmentes kefesor és az elektromos atkakefe tisztítása előtt. A porszívó használata előtt az elektromos gubancmentes kefesort, az elektromos atkakefét, a portartályt és a szűrőt is megfelelően be kell helyezni.
- Rendszeresen ellenőrizze a hosszabbítócsövet, és ne használja, ha sérült.
- Ne használja a porszívót gyúlékony vagy robbanásveszélyes folyadékok (pl. benzin), illetve más folyadékok (pl. víz) vagy mérgező folyadékok (pl. fehérítő, ammónia és lefolyótisztító) felszívására.
- Tilos a porszívót gipszkartontörmelék, hamu (például kandallóhamu), illetve füstölő vagy égő anyagok – pl. szénparázs, cigarettacsikk vagy gyufa – felszívására használni.
- Ne használja a porszívót olyan hegyes vagy kemény tárgyak (pl. üveg, szög, csavar vagy pénzérme) felszívására, amelyek kárt okozhatnak a termékben.
- Tartsa távol haját, laza ruházatát, ujjait és egyéb testrészeit a porszívó nyílásaitól és mozgó alkatrészeitől. Ne irányítsa a szívónyílást, a hosszabbítócsövet és az egyéb tartozékokat a szeme vagy a füle felé, és ne vegye őket a szájába.
- Ne tegyen semmilyen tárgyat a porszívó nyílásaiba, és ne használja a porszívót, ha valamelyik nyílása eltömődött. Tartsa tisztán a portól, a szövet- és hajszálaktól, illetve minden olyan szennyezőestől, amely csökkentheti a porszívó szívóteljesítményét.
- Ne támassza a porszívót székhez, asztalhoz vagy egyéb instabil felülethez, mivel ez kárt okozhat a termékben vagy személyi sérüléshez vezethet. Ha felborulása vagy sérülése miatt a porszívó meghibásodik, vegye fel a kapcsolatot hivatalos szervizrészlegünkkel. Soha ne próbálja saját maga szétszerelni a porszívót.
- A használati útmutatóban a termék töltésére vonatkozó valamennyi utasítást szigorúan be kell tartani. Ha a porszívó töltését nem megfelelően, a megadott hőmérséklettartományban végzi, azzal károsíthatja az akkumulátort.
- Ne töltsse és ne tárolja a porszívót hőforrások közelében vagy páras helyen (pl. radiátor mellett, konyhában vagy fürdőszobában).
- Kizárólag a Xiaomi által jóváhagyott tartozékokat és cserealkatrészeket használja.
- A lehetséges veszélyek elkerülése érdekében ne használja az elektromos gubancmentes kefesort vagy elektromos atkakefét a tápkábelekben.
- Ha nem használja az akkumulátort, tartsa távol az olyan fémtárgyaktól, mint például a papírkapsok, érmék, kulcsok, szögek vagy csavarok. Az akkumulátorsaruk rövidre zárása növeli a tűz vagy égési sérülés veszélyét.

## Biztonsági tudnivalók

- Nem megfelelő körülmények között folyadék kerülhet ki az akkumulátorból. Ne érjen ehhez a folyadékhoz, mert bőrirritációt vagy égési sérülést okozhat. Érintkezés esetén mossa le az érintett területet bő vízzel. Ha a folyadék szembe kerül, azonnal forduljon orvoshoz.
- NE tegye ki az akkumulátort és a készüléket tűz hatásának, mivel ezzel robbanást okozhat.
- NE tegye ki az akkumulátort vagy a készüléket víznek, sós víznek vagy más folyadéknak, és ne is merítse ezeket.
- A lítium-ion-akkumulátor a környezetre veszélyes anyagokat tartalmaz. A porszívó ártalmatlanítása előtt távolítsa el az akkumulátort, majd a használati helyének megfelelő ország vagy régió helyi jogszabályaival és rendelkezéseivel összhangban helyezze el hulladékként vagy gondoskodjon újrahasznosításáról.
- Akkumulátorszivárgás esetén kerülje a folyadékkal való érintkezést, és az akkumulátort kormányzat által jóváhagyott újrahasznosító létesítményben ártalmatlanítsa. Ha szembe kerül, bő vízzel öblítse ki és azonnal forduljon orvoshoz.
- Ha hosszabb ideig nem használja, illetve ha karbantartási vagy javítási munkálatokra készül, győződjön meg arról, hogy kihúzta a porszívót a fali aljzatból.
- Legyen különösen óvatos, amikor lépcsőtakarításra használja a porszívót.
- Tűzvédelmi figyelmeztetés: ne használjon semmilyen illatosítót a porszívó szűrőjében. Az ilyen termékek közismerten gyúlékony vegyi anyagokat tartalmaznak, amelyek hatására a porszívó kigyulladhat.
- Az optimális akkumulátorteljesítmény és az akkumulátor élettartamának meghosszabbítása érdekében ajánlott a Gazdaságos és az Automatikus szívásereőség szintet használni.
- Alacsony hőmérséklet vagy akkumulátorfeszültség esetén előfordulhat, hogy nem tudja használni a Turbó szívásereőséget, ami normális jelenségnek számít. Ez az akkumulátor védelmére és az akkumulátor teljesítményének maximalizálására szolgál. Helyette választhatja a Gazdaságos vagy az Automatikus szívásereőséget.
- Ne használja a porszívót 7 °C alatti vagy 35 °C feletti környezeti hőmérsékleten. Ha a környezet rendkívül meleg vagy hideg, az akkumulátor elöregedése felgyorsul, és előfordulhat, hogy a porszívó nem fog megfelelően működni.
- A porszívó használata során szigorúan tartsa be a jelen használati útmutatóban szereplő utasításokat. A porszívó helytelen használatával összefüggésben esetlegesen felmerülő veszélyekért vagy károkért a felhasználó viseli a felelősséget.

## Szabályozási megfelelés



### EU-megfelelőségi nyilatkozat

- A Beijing Shunzao Technology Co., Ltd. ezennel kijelenti, hogy a jelen berendezés megfelel az alkalmazandó európai irányelveknek, normáknak, és azok módosításainak. Az EU-megfelelőségi nyilatkozat teljes szövege a következő weboldalon található: <http://www.mi.com/global/service/support/declaration.html>
- A részletes e-kézikönyvért keresse fel a következő weboldalt: [www.mi.com/global/service/userguide](http://www.mi.com/global/service/userguide).



### Elektromos és elektronikus berendezések hulladékaiknak kezelése és újrahasznosítása

- Az e jelöléssel ellátott termékek elektromos és elektronikus berendezések hulladékaiknak minősülnek (WEEE – a fogalom meghatározását lásd a 2012/19/EU irányelvben), amelyeket tilos a nem szelektíven gyűjtött háztartási hulladékkal együtt kezelni. Ügyeljen az emberi egészség és a környezet védelmére, és e berendezések hulladékát adja le az országos vagy a helyi hatóság által az elektromos és elektronikus berendezések hulladékaiknak újrahasznosítási célú gyűjtésére kijelölt ponton. A megfelelő hulladékkezelés és -újrahasznosítás hozzájárul a környezetre és az emberi egészségre gyakorolt lehetséges negatív hatások megelőzéséhez. A hulladékgyűjtő ponttal, valamint az ott érvényes feltételekkel kapcsolatban további információért forduljon a telep üzemeltetőjéhez vagy a helyi hatóságokhoz.

## A termék áttekintése

### Tartozéklista



Hosszabbítócső

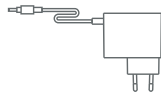

Tápegység



Kefés szívófej



Résszívófej

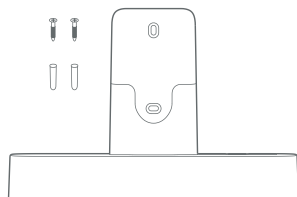

Kétfunkciós fali töltő- és tárolóállvány  
(2 db csavart és 2 db tiplit tartalmaz)

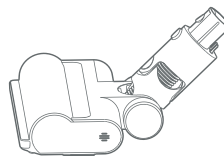

Elektromos gubancmentes kefesor

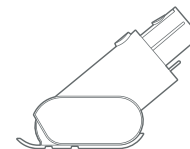

Elektromos atkakefe

Megjegyzés: A termék, a tartozékok és a felhasználói felület jelen használati útmutatóban szereplő illusztrációi csak tájékoztatásul szolgálnak. A tényleges termék és funkciói a későbbi fejlesztések miatt eltérők lehetnek.

## A termék áttekintése

### Porszívó

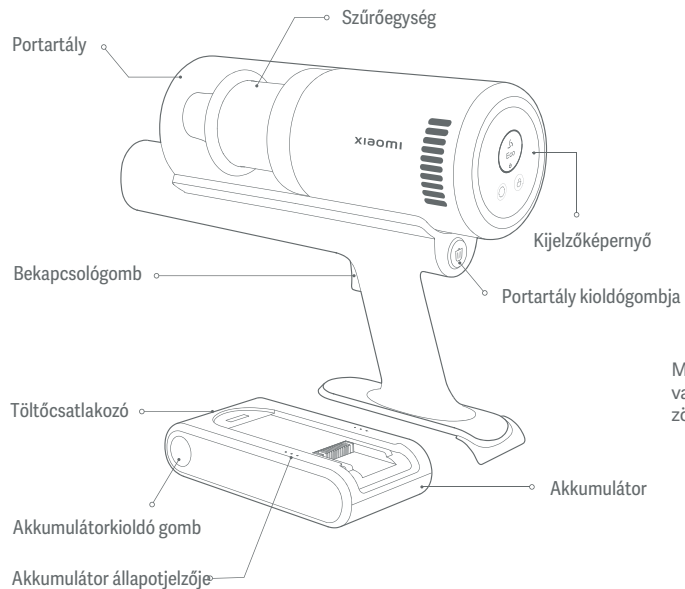

### Kijelző és gombok



Megjegyzés: Amikor a porszívót Turbó szívásereőségi szinten résszívófejjel vagy kefésszívófejjel használja, az akkumulátortöltöttségi szint visszajelzője zölden villog. Ez normális jelenség.

## Üzembe helyezés

### Az akkumulátor behelyezése

Csúsztassa el a porszívót az akkumulátor bemélyedése mentén, amíg a helyére nem kattann. **Megjegyzés:** Az akkumulátor behelyezése után nyomja meg a bekapcsoló- gombot a porszívó bekapcsolásához.

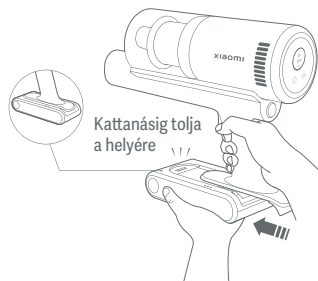

### Az akkumulátor eltávolítása

Tartsa egyik kezével a porszívót, a másik kezével pedig fogja meg az akkumulátort, majd nyomja meg az akkumulátorkioldó gombot, és az akkumulátorról való leválasztásához húzza a porszívót a jelzett irányba.

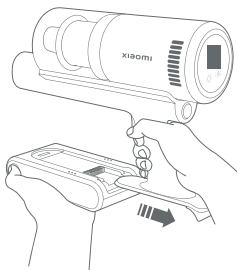

### A kétfunkciós fali töltő- és tárolóállvány felszerelése

- A kétfunkciós fali töltő- és tárolóállványt olyan hűvös, száraz helyre kell felszerelni, amelynek közelében található elektromos aljzat. A felszerelés előtt győződjön meg arról, hogy nem futnak a falban vezetékek vagy csövek közvetlenül a tartó felszerelési helye mögött.
- A kétfunkciós fali töltő- és tárolóállvány aljának legalább 115 cm-re kell lennie a talajtól.
- Válasszon ki egy megfelelő felszerelési helyet, és jelölje be a falon a felfogó- furatok helyét.
- Használjon 8 mm-es fúrószárral ellátott elektromos fúrót, és készítsen vele egy körülbelül 40 mm mély furatot mindkét bejelölt helyen, majd nyomjon egy-egy tiplit a két furatba.
- Igazítsa össze a kétfunkciós fali töltő- és tárolóállvány felfogófuratait a falon lévő furatokkal, majd a mellékelt csavarokkal rögzítse az állványt a falhoz.

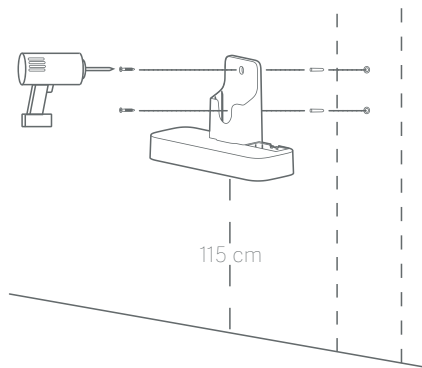

## Üzembe helyezés

### A tartozékok felszerelése a porszívóra

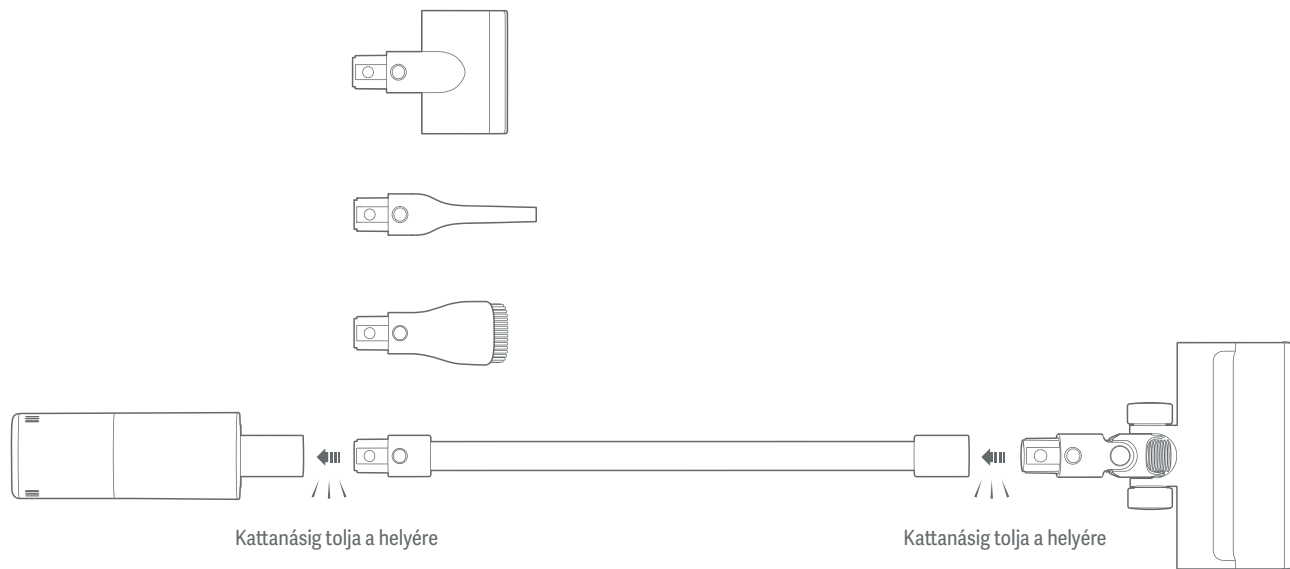

## Töltés

### A porszívó feltöltése a tápegységgel

Az akkumulátor a porszívóra felszerelve, valamint a porszívóról leválasztva, külön is tölthető.

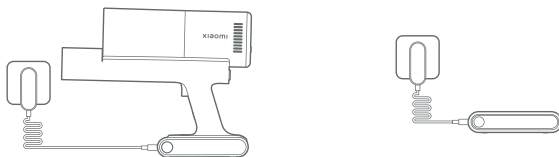

### Töltés a kétfunkciós fali töltő- és tárolóállványon

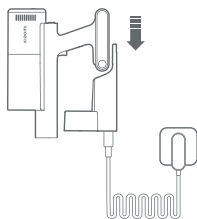

#### Megjegyzések

- Első használata előtt tölts fel teljesen a porszívót. Ez körülbelül 3 órát vesz majd igénybe.
- Ha a porszívó teljesen feltöltődött, 1 perc elteltével a visszajelző kikapcsol, a porszívó pedig energiatakarékos üzemmódba lép.
- Ha huzamosabb ideig a legmagasabb szívóteljesítménnyel használja a porszívót, az akkumulátor felmelegszik, ami megnövelheti a töltés idejét. A porszívó feltöltése előtt jobb, ha 30 perc alatt hagyja lehűlni.

### Akkumulátor állapotjelzője

● Nem világít      ☀ Villog      ○ Világít

Használat közben

● ● ○ Alacsony töltöttség      ○ ○ ○ Majdnem feltöltött  
● ○ ○ Félig feltöltve

Akkumulátor állapotjelzője

☀ ☀ ☀ Töltés (alacsony töltöttségi szint) ☀ ○ ○ Töltés (magas töltöttségi szint)  
☀ ☀ ○ Töltés (Közepes töltöttségi szint) ○ ○ ○ Teljesen feltöltött

### Kijelzőképernyő

Töltés közben a kijelzőképernyőn látható szám az akkumulátor aktuális töltöttségi szintjét mutatja százalékos értékkel. Amikor a szám 100-ra változik, az akkumulátor teljesen fel van töltve.

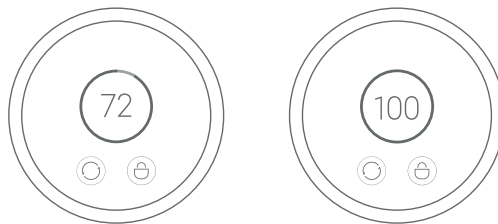



## Használat

### Elektromos gubancmentes kefesor

Márvány-, fa- és rövid szálú szőnyegpadló tisztítására.

Megjegyzés:

Normális jelenség, ha a görgős kefével idővel kis mennyiségű szál halmozódik fel. Az elektromos gubancmentes kefesorban található egy motor, amely segíthet levágni a görgős kefére gubancolódott szálakat. A motor rendszeres időközönként elindul, és egy bizonyos ideig tartó folyamatos működés után a rágubancolódott szálakat automatikusan levágja.

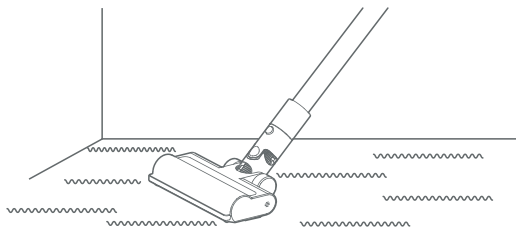

### Elektromos atkakefe

Por és atkák tisztítására a legtöbb szövetfelületen, például matracok, szövetkanapék és takarók felszínén.

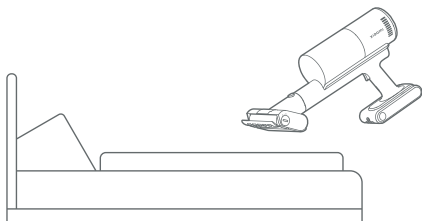

### Résszívófej

Szűk és nehezen elérhető helyek – például ajtók és ablakok sarkai, toléjtők sínjei, szobasarkok és rések, valamint járműbelsők – tisztítására.

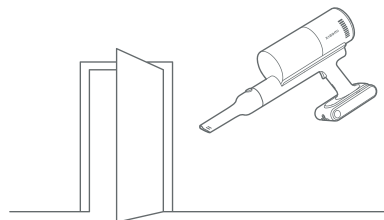

### Kefés szívófej

Függönyön, billentyűzeten, mennyezetben, járműbeltérben, dohányzóasztalon stb. lerakódott por felszívásához.

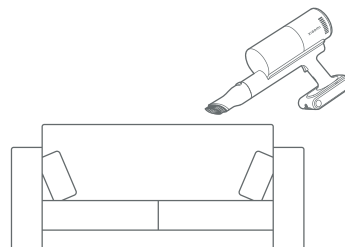

## Használat

### Kijelzőre és gombokra vonatkozó utasítások

Az elektromos gubancmentes kefesor, elektromos atkakefe, résszívófej vagy kefécsiszófej használatakor a porszívó az Automatikus üzemmódot használja alapértelmezésként, így az Automatikus mód jelenik meg a kijelzőn.

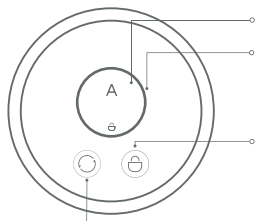

Állapotjelző

Akkumulátortöltöttségi szint visszajelzője

- Zöld: akkumulátor töltöttségi szintje > 20%
- Piros: akkumulátor töltöttségi szintje ≤ 20%

Zárológomb

- Nyomja meg a Nem folyamatos és a Folyamatos üzemmód közötti váltáshoz.

Szívásereőség/Nyelv gomb

- Nyomja meg a porszívó Gazdaságos, Automatikus és Turbó szívásereőségi szintjei közötti váltáshoz.
- Tartsa lenyomva 3 másodpercig a nyelvbeállítás megnyitásához, majd nyomja meg a nyelv váltásához. A kiválasztott nyelv használatához tartsa lenyomva a gombot 3 másodpercig, vagy ne végezzen műveletet 5 másodpercig.

### Munkavégzési üzemmódok

Nem folyamatos üzemmód

Tartsa lenyomva a bekapcsológombot a porszívó elindításához, majd engedje fel a leállításhoz.

Folyamatos üzemmód

Nyomja meg a  gombot a Folyamatos üzemmódra váltáshoz. Nyomja meg a porszívó bekapcsológombját a folyamatos működéshez; a leállításhoz nyomja meg újra a bekapcsológombot.

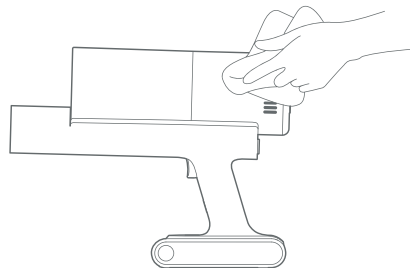
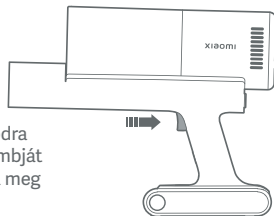

## Gondozás és karbantartás

### Elővigyázatossági tanácsok

- A normál működés és a jóállás érvényességének megőrzéséhez kizárólag eredeti alkatrészeket használjon.
- Bármely forgó alkatrész elakadása esetén előfordulhat, hogy a porszívó automatikusan kikapcsol. Szabadítsa ki az esetlegesen beszorult idegen tárgyakat, majd folytassa a készülék használatát.
- A porszívó véletlen bekapcsolásának megakadályozása érdekében tisztítás előtt távolítsa el a kefefejét a porszívóról, mivel ez sérülést okozhat.
- Ha a porszívót hosszabb ideig nem fogja használni, akkor teljesen töltsse fel, válassza le az áramforrásról, majd tárolja hűvös, alacsony páratartalmú környezetben, ahol nem éri közvetlen napfény.
- Az akkumulátor túlzott lemerítésének megelőzése érdekében legalább háromhavonta egyszer töltsse fel a porszívót.

### A porszívó tisztítása

Puha, száraz törlőkendővel törölje át a porszívót.

## Gondozás és karbantartás

### A portartály tisztítása

A portartály tisztítása előtt válassza le a tápegységet és távolítsa el a hosszabbítócsövet. A porszívó tisztítási képessége csökken, ha a portartályban lévő por szintje eléri a „MAX” jelzést. A porszívó teljesítőképességének visszanyeréséhez ürítse ki a portartályt.

- A portartály kiürítése: Tartsa a portartályt egy szemetes felett, majd nyomja meg a kioldógombot a por kiürítéséhez.  
Megjegyzés: A portartály belsejében található egy gumi terelőlap, ezt ne távolítsa el.

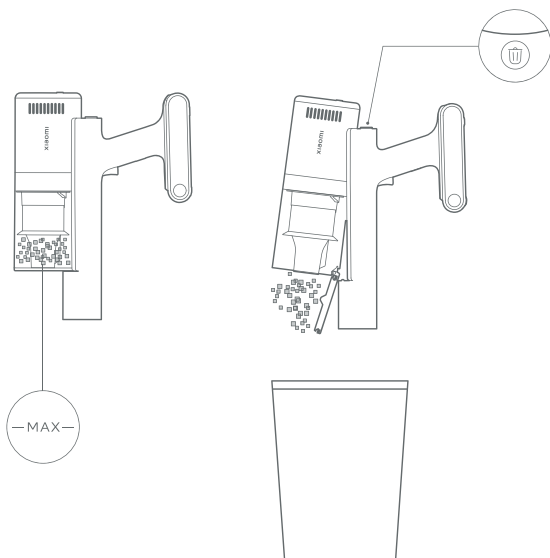

### A portartály és a szűrőegység tisztítása

1. A portartály fedelének kinyitásához nyomja meg a kioldógombot, majd forgassa el és húzza ki a portartályt a jelzett irányba, és vegye ki a szűrőegységet.

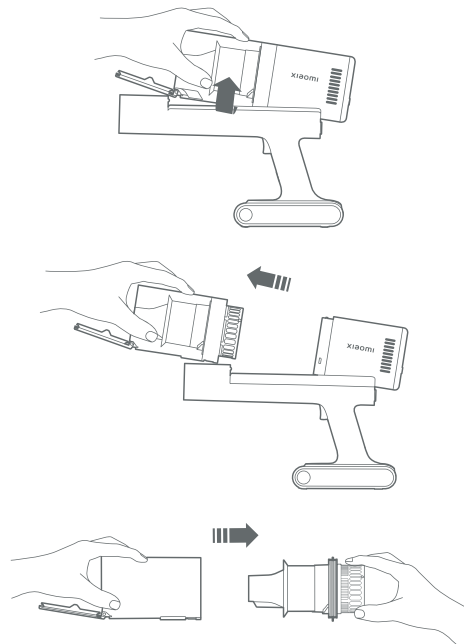

## Gondozás és karbantartás

2. Csavarja le és vegye ki a szűrőt az előszűrőből, majd húzza ki a szivacsos szűrőt a szűrőből.

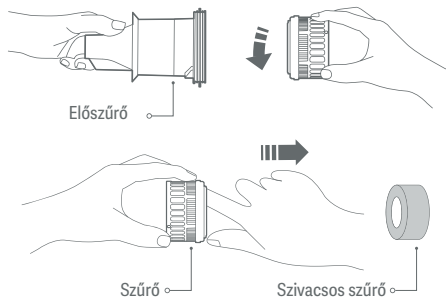

3. Öblítse le a portartályt, az előszűrőt, a szűrőt és a szivacsos szűrőt folyó csapvíz alatt, amíg tiszták nem lesznek, majd tegye félre az összes alkatrészt legalább 24 órára, hogy teljesen megszáradjanak.

### Megjegyzések

- Tisztítsa meg a szűrőt, öblítse ki, majd finoman ütögesse meg a szűrő szélét a por és a törmelék eltávolításához.
- A szűrő sérülésének elkerülése érdekében ne érintse meg a szűrő vagy a szivacsos szűrő felületét kézzel, kefével vagy éles tárgyakkal.
- Ne merítse vízbe a szűrőt.
- Ha a szívóteljesítmény a szűrőegység megtisztítása után is jelentősen gyengébb, próbálja meg kicserélni egy új, eredeti szűrőre.

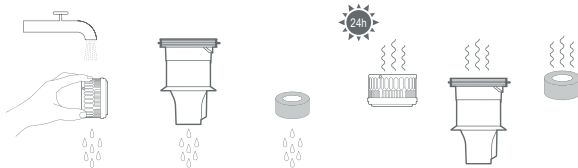

### A porérzékelő tisztítása

Vegye ki a portartályt és a szűrőegységet, majd tisztítsa meg az érzékelő területét egy puha, száraz törlőkendővel.

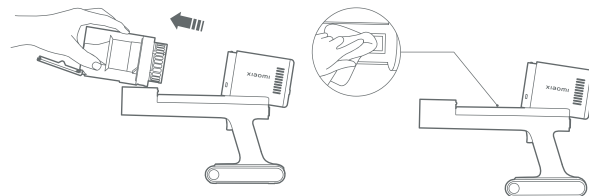

### Az elektromos gubancmentes kefesor tisztítása

1. Helyezze a kefefejét fejjel lefelé egy sima felületre úgy, hogy a kefesor nézzen. Nyomja a kefe kioldógombját a nyíl által jelzett irányba, amíg fel nem pattan a kefefej fedele. Ekkor a jelzett irányba emelve távolítsa el a kefesort.

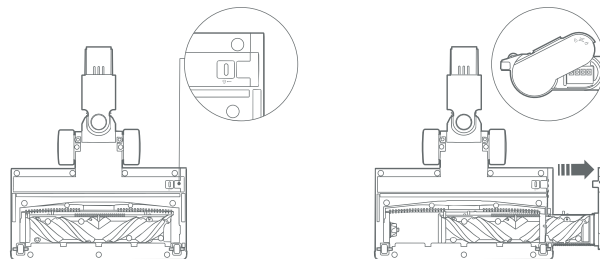

## Gondozás és karbantartás

2. Száraz kendővel vagy papírtörölvél törölje le a felhalmazódott port és a törmelékeket a gubancmentes kefesorról, a szívónyílásról és az átlátszó műanyag burkolatról. Megjegyzés: A gubancmentes kefesor egy elektromos motort tartalmaz. Ne tisztítsa vízzel.

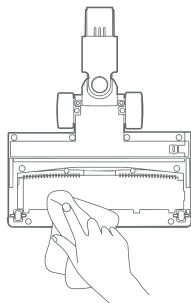

3. Helyezze vissza a görgős kefét a jelzett irányban, és erősen nyomja meg a zárósapkát, amíg a helyére nem kattán.

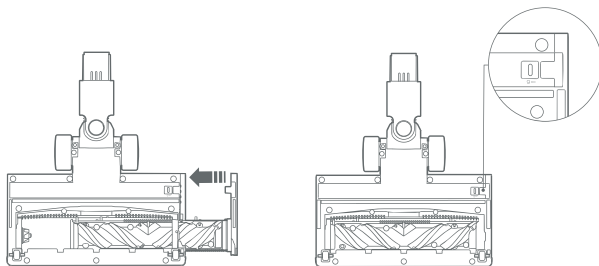

## Az elektromos atkakefe tisztítása

1. Egy pénzérme segítségével fordítsa el a zárat balra, amíg kattantást nem hall.

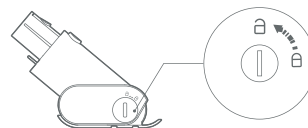

2. Távolítsa el a görgős kefét az elektromos atkakeféről, majd öblítse le és tisztítsa meg.

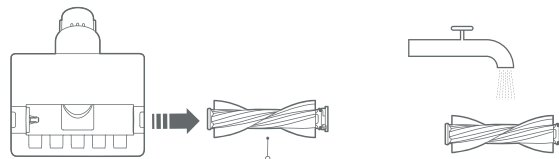

3. Állítsa a görgős kefét függőleges helyzetbe, és legalább 24 óráig hagyja jól szellőző helyen alaposan megszáradni. Miután a görgős kefe megszáradt, a kiszereelési lépéseket fordított sorrendben végrehajtva tegye vissza a helyére.

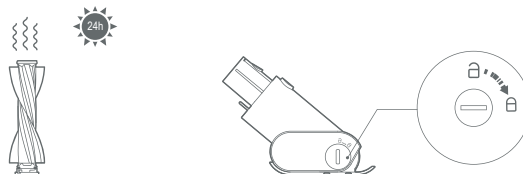







## Gyakori kérdések

Probléma	Lehetséges okok	Megoldás
A porszívó nem működik.	Az akkumulátor lemerült.	Használat előtt töltsse fel a porszívót.
	A légjárat vagy a szűrő eltömődött.	Távolítsa el minden eltömődést a szívónyílásból és a légjárat vezetékekből, majd tisztítsa meg a szűrőt.
	A szűrő nincs beszerelve, vagy a portartály nincs megfelelően lezárva.	Győződjön meg arról, hogy a szűrő és a portartály beszerelése megfelelő.
	Az akkumulátor túlmelegedés elleni védelemmel rendelkezik.	Mielőtt tovább használná, várja meg, amíg az akkumulátor hőmérséklete visszatér a normál tartományba.
A szívóerő csökken.	A portartály megtelt vagy a szűrő eltömődött.	Ürítse ki a portartályt és tisztítsa meg a szűrőt.
	A kefefej eltömődött.	Tisztítsa ki az eltömődést a toldalékfejből.
Rövid akkumulátor üzemidő.	Az akkumulátor nincs teljesen feltöltve.	Használat előtt töltsse fel a porszívót.
	A portartály megtelt vagy a szűrő eltömődött.	Ürítse ki a portartályt és tisztítsa meg a szűrőt.
	A kefék toldalékfejei vagy a kefefej eltömődött.	Tisztítsa ki az eltömődést a toldalékfejből.
A porszívó nem tölthető.	A használt tápegység nem eredeti.	Kizárólag eredeti tápegységet használjon a porszívó töltésére.
Az akkumulátor lassan töltődik.	Az akkumulátor hőmérséklete túl alacsony vagy túl magas.	Mielőtt tovább használná, várjon, amíg az akkumulátor hőmérséklete nem normalizálódik.

## Hibaelhárítás

Ha a porszívó nem működik megfelelően, a kijelzőn hibaüzenet jelenik meg. Az alábbi hibaelhárítási táblázat segítségével a hibaüzenet alapján megtalálhatja a megoldást.

Hibajelző ikon	Hibaüzenet	Megoldás
	A légjárat eltömődött	Távolítson el minden eltömődést a portartályból, az előszűrőből, a szűrőből, a hosszabbítócsőből, a kefesorból és a szívófejéből.
	A görgős kefe beragadt	Távolítsa el a görgős keféét eltömítő vagy a görgős kefére gabalyodott összes törmelékét és tárgyat.
	Alacsony töltöttség	Töltse újra hamarosan.
	Az akkumulátor lemerült	Töltse újra hamarosan.
	Az akkumulátor túlmelegedett	Mielőtt tovább használná, várjon, amíg az akkumulátor hőmérséklete nem normalizálódik.
	Tisztítsa meg az érzékelőt	Száraz kendővel vagy papírtörülkövel törölje le a port az érzékelőről.
	Szűrő/portartály hibája	A szűrő nincs megfelelően beszerelve, vagy a portartály nincs biztonságosan lezárva vagy beszerelve. Szerelje be őket megfelelően.
	Tápegységhiba	Kizárólag eredeti tápegységet használjon a porszívó töltésére.
	Hibakód	Forduljon az ügyfélszolgálathoz, és egyeztessen időpontot karbantartásra.

## Műszaki adatok

Xiaomi G11 porszívó			
Név	Vezeték nélküli porszívó	Típus	MJWXCQ05XYHW
Névleges feszültség	22,2 V	Névleges teljesítmény	500 W
Töltési feszültség	26,0 V	Nettó tömeg	4,15 kg

Elektromos gubancmentes kefesor		Elektromos atkakefe	
Típus	MJWXCQ05XYHW-DS	Típus	MJWXCQ05XYHW-CM
Névleges teljesítmény	90 W	Névleges teljesítmény	10 W
Névleges feszültség	22,2 V	Névleges feszültség	22,2 V

Akkumulátor		Tápegység			
Típus	MJWXCQ05XYHW-DC	Gyártó	Zhongshan Baolijin Electronic Co., Ltd.	Aktív üzemmódban mért átlagos hatékonyság	87,0%
Névleges kapacitás	3050 mAh	Típus	BLJ24WD260090P-V	Hatékonyság alacsony terhelésnél (10%)	79,2%
Energia	67,71 Wh	Bemenet	100–240 V ~ 50/60 Hz, 0,8 A	Terhelés nélküli energiafogyasztás	0,06 W
Névleges feszültség	22,2 V	Kimenet	26,0 V – 0,9 A, 23,4 W		

A termék jellemzői, technikai paraméterei, a kezelés, irányítás módja, valamint a csomag tartalma előzetes értesítés nélkül megváltozhatnak.

A Xiaomi termékek hivatalos forgalmazója:  
Ingram Micro Magyarország Kft. 1138 Budapest, Madarász Viktor u. 47-49.