

MIKROHULLÁMÚ SÜTŐ

HASZNÁLATI UTASÍTÁS

MAM720C2AT(WH)

Figyelmeztető üzenetek: Kérjük, hogy a termék használata előtt figyelmesen olvassa el ezt a kézikönyvet, és őrizze meg a későbbi használatra. A tervezés és a specifikációk előzetes értesítés nélkül változhatnak a termék javítása érdekében. A részletekért forduljon a kereskedőhöz vagy a gyártóhoz.

A fenti ábra csak referenciaként szolgál. Kérjük, hogy a tényleges termék megjelenését tekintse szabványnak.

KÖSZÖNŐLEVÉL

Köszönjük, hogy a Midea választotta! Mielőtt új Midea termékét használná, kérjük, alaposan olvassa el ezt a kézikönyvet, hogy tudja, hogyan kell biztonságosan működtetni az új készülék által kínált funkciókat és funkciókat.

HU

TARTALOM

KÖSZÖNŐLEVÉL	01
BIZTONSÁGI UTASÍTÁSOK	02
MŰSZAKI ADATOK	12
TERMÉK ÁTTEKINTÉS	13
TERMÉK TELEPÍTÉSE	15
HASZNÁLATI UTASÍTÁS	16
TISZTÍTÁS	21
HIBAELHÁRÍTÁS	22
VÉDJEGYEK, SZERZŐI JOGOK ÉS JOGI NYILATKOZAT	23
ÁRTALMATLANÍTÁS ÉS ÚJRAHASZNOSÍTÁS	24

BIZTONSÁGI UTASÍTÁSOK

Rendeltetésszerű használat

Az alábbi biztonsági irányelvek célja, hogy megelőzze a készülék nem biztonságos vagy helytelen üzemeltetéséből eredő előre nem látható kockázatokat vagy károkat. Kérjük, érkezéskor ellenőrizze a csomagolást és a készüléket, hogy minden sértetlen-e a biztonságos működés érdekében. Ha bármilyen sérülést figyel, kérjük, forduljon a kiskereskedőhöz vagy a kereskedőhöz. Kérjük, vegye figyelembe, hogy a készülék módosításai vagy átalakításai az Ön biztonsága érdekében nem engedélyezettek. A nem rendeltetésszerű használat veszélyeket és a garanciális igények elvesztését okozhatja.

HU

A szimbólumok magyarázata



Veszély

Ez a szimbólum azt jelzi, hogy a rendkívül gyúlékony gáz veszélyt jelent a személyek életére és egészségére.



Figyelmeztetés az elektromos feszültségre

Ez a szimbólum azt jelzi, hogy a feszültség veszélyezteti a személyek életét és egészségét.



Figyelmeztetés

A jelzőszó olyan közepes kockázati szintet jelentő veszélyt jelez, amelynek elkerülése nélkül halál vagy súlyos sérülés következhet be.



Vigyázat

A jelzőszó olyan alacsony kockázati fokú veszélyt jelez, amelynek elkerülése esetén kisebb vagy közepes mértékű sérülés következhet be.



Figyelem

A jelzőszó fontos információt jelez (pl. anyagi kár), de nem veszélyt.



Tartsa be az utasításokat

Ez a szimbólum azt jelzi, hogy a szerviztechnikus csak a használati utasításnak megfelelően üzemeltetheti és karbantarthatja a készüléket.

A készülék használata/beüzemelése előtt olvassa el figyelmesen és figyelmesen ezt a kezelési útmutatót, és későbbi használatra a telepítési hely vagy a készülék közvetlen közelében őrizze meg!

Óvintézkedések Az Esetleges Túlzott Mikrohu- llámú Ener-giakibocsátás Elkerülése Érdekében

- a. Ne próbálja meg a sütőt nyitott ajtóval működtetni, mert ez káros mikrohullámú energiaki-bocsátást okozhat. Fontos, hogy ne törje össze és ne változtassa meg a biztonsági zárat.
- b. Ne helyezzen semmilyen tárgyat a sütő előlapja és az ajtó közé, és ne hagyja, hogy szennyeződés vagy tisztítószer-maradványok halmozódjanak fel a tömítőfelületeken.
- c. FIGYELEM: Tilos a sütőt működtetni, ha az ajtó vagy az ajtó tömítései megsérültek, és azt egy hozzáértő személy meg nem javította.

HU

Kiegészítő Megjegyzés

Ha a készüléket nem kellően tiszta állapotban tartják, a felülete károsodhat, amely befolyásolhatja a készülék élettartamát, és veszélyes helyzetet teremthet.

▲ FIGYELEM

A készülék használata során **tűz**, áramütés, személyi sérülés vagy túlzott mértékű mikrohullámú sugárzás kockázatának csökkentése érdekében a **következő alapvető** óvintézkedéseket be kell tartani:

- Olvassuk el és tartsuk be a fenti "ÓVINTÉZKEDÉSEK A TÚLZOTT MIKROHULLÁMÚ ENERGIA-KITETTSÉG ELKERÜLÉSE ÉRDEKÉBEN" szakaszt.
- A készüléket kizárólag 8 évesnél **idősebb** személy használhatja. Csökkent fizikai, érzékszervi vagy mentális **képességű** személyek, illetve **kellő** tapasztalattal nem bíró és a készüléket nem ismerő emberek nem használhatják, kivéve ha **őket** megtanítják a készülék használatára, vagy használat közben felügyelik **őket** és megértették a használat veszélyeit. Gyermekek nem játszhatnak a készülékkel. A tisztítást és a felhasználói karbantartást gyermekek nem végezhetik, kivéve, ha 8 évesnél **idősebbek**, és **felnőtt** felügyelete alatt állnak. A 8 évesnél fiatalabb gyermekeket távol kell tartani a **készüléktől**, hacsak nem állnak folyamatosan **felnőtt** felügyelete alatt.
- 8 éven aluli gyermekektől tartsa távol a készüléket és annak kábelét.
- Ha a tápkábel megsérül, azt a gyártónak, egy szervizes kollégának vagy egy hasonlóan képzett személynek kell kicserélnie a veszély elkerülése érdekében.
- FIGYELEM: A lehetséges áramütés elkerülése érdekében a lámpa cseréje **előtt győződjön** meg arról, hogy a készülék ki van kapcsolva.

- **FIGYELEM:** Nem illetékes személyek számára veszélyes bármilyen szervizelési vagy javítási műveletet végrehajtani, amely magában foglalja a mikrohullámú energiának való kitettség elleni védelmet biztosító burkolat eltávolítását.
- **FIGYELEM:** A folyadékokat és más ételeket nem szabad lezárt edényekben melegíteni, mivel azok felrobbanhatnak.
- Ha műanyag vagy papír edényben melegíti az ételt, tartsa szemmel a **sütőt** a gyulladásveszély miatt.
- Csak mikrohullámú **sütőben** használható edényeket használjon.
- Ha füstölést tapasztal, kapcsolja ki vagy húzza ki a készüléket, és tartsa csukva az ajtót, hogy megakadályozza a belobbanást.
- Az italok mikrohullámú melegítése késleltetett **kitörő** forráshoz vezethet, ezért a tartály kezelésénél óvatosan kell eljárni.
- A cumisüvegek és a bébiételes edények tartalmát fogyasztás előtt fel kell keverni vagy fel kell rázni, és **ellenőrizni** kell a **hőmérsékletét** az égési sérülések elkerülése érdekében.
- A héjukban lévő tojásokat és egész keménytojásokat nem szabad mikrohullámú **sütőben** melegíteni, mivel azok még a mikrohullámú melegítés befejezése után is felrobbanhatnak.
- A **sütőt** rendszeresen tisztítani kell, és az élelmiszer-lerakódásokat el kell távolítani.
- A **sütő** tiszta állapotban tartásának elmulasztása a felület károsodásához vezethet, ami hátrányosan befolyásolhatja a készülék élettartamát, és esetleg veszélyes helyzetet idézhet elő.

- A készüléket a túlmelegedés elkerülése érdekében tilos díszajtó mögé beépíteni. (Ez nem vonatkozik díszajtóval ellátott készülékekre.)
- Csak a **sütőhöz** ajánlott hőmérsékletszondát használja. (A hőmérséklet-érzékelő szonda használatát biztosító **sütőkhöz**.)
- A mikrohullámú **sütő** nem helyezhető szekrénybe, kivéve, ha szekrényben használva tesztelték.
- A mikrohullámú **sütőt** nyitott díszburkolattal kell működtetni (díszburkolattal ellátott sütők esetén).
- Ezt a készüléket háztartásban és hasonló alkalmazási területeken történő használatra tervezték, például:
 - üzletek személyzeti konyháján, irodákban és más munkakörnyezetekben;
 - szállodákban, motelekben és más lakókörnyezetekben az ügyfelek általi használatra;
 - parasztházakban;
 - panzió típusú környezetekben történő használatra.
- A mikrohullámú **sütő** ételek és italok melegítésére szolgál. Élelmiszerek vagy ruhák szárítása, valamint **melegítőpárnák**, papucsok, szivacsok, nedves ruhák és hasonlóak melegítése sérülés-, gyulladás- vagy tűzveszélyes.
- A mikrohullámú sütés során fémedényeket nem szabad használni az ételek és italok tárolására.
- A készüléket nem szabad **gőztisztítóval** tisztítani.
- A készüléket szabadon álló használatra tervezték.
- A készülékek hátsó felületét fal felé kell tenni.

OLVASSA EL FIGYELMESEN ÉS ŐRIZZE MEG

A Személyi Sérülések Kockázatának Csökkentése Érdekében Földelje Le

⚠ VESZÉLY

Áramütés veszélye Néhány **belső** alkatrész megérintése súlyos személyi sérülést vagy halált okozhat. Ne szerelje szét a készüléket.

HU

⚠ FIGYELEM!

Áramütés veszélye

A helytelen földelés áramütést okozhat. Csak akkor csatlakoztassa csatlakozóaljzathoz, ha a készülék **megfelelően** összeszerelt és leföldelt állapotban van. A készüléket földelni kell. Elektromos rövidzárlat esetén a földelés csökkenti az áramütés kockázatát azáltal, hogy **földelővezetéket** biztosít az elektromos áram számára. A készülék egy olyan kábellel van felszerelve, amely egy **védővezeték**ből és egy **földelő-dugóból** áll.

A csatlakozódugót egy **megfelelően** beszerelt és leföldelt csatlakozóaljzathoz kell csatlakoztatni. Forduljon szakképzett **villanszerelőhöz** vagy szakszervizhez, ha nem teljesen érti a földelésre vonatkozó utasításokat, vagy ha kétsége merül fel a készülék **megfelelő** földelésével kapcsolatban. Ha hosszabbítókábelt kell használni, akkor kizárólag háromeres hosszabbítókábelt használjon.

- A készülékhez rövid tápkábelt biztosítunk annak érdekében, hogy csökkentsük a hosszabb vezetékbe való belegabalyodás vagy megbotlás kockázatát.

- Hosszú kábel vagy hosszabbítókábel használata esetén:
 - A kábelkészlet vagy a hosszabbítókábel elek- tromosságra vonatkozó megjelölt névleges értéke legalább akkora kell legyen, mint a készülék névleges értéke.
 - A hosszabbítókábelnek földelt, háromeres kábelnek kell lennie.
 - A hosszú kábelt úgy kell elhelyezni, hogy ne a pulton vagy az asztallap alá, ahol gyermekek meghúzzhatják vagy akaratlan-ul megbotozhatnak benne.

⚠ VIGYÁZAT

Nem illetékes személyek számára veszélyes bármilyen szervizelési vagy javítási műveletet végrehajtani, beleértve a mikrohullámú energiának való kitettség elleni védelmet biztosító burkolat eltávolítását is.

HU

Lásd az „A mikrohullámú sütőben használható, ill. elkerülendő anyagok listája” c. rész utasításait. Lehetnek olyan nemfémes edények is, amelyeket nem biztonságos a mikrohullámú sütőben használni. Ha kétségei vannak, tesztelheti a szóban forgó edényt az alábbi eljárással.

Edényteszt:

- Töltsön meg egy mikrohullámú sütőben biztonságosan használható edényt 1 csésze hideg vízzel (250 ml), és tegye mellé a szóban forgó edényt.
- Főzze maximális teljesítményen 1 percig.
- Óvatosan tapintsa meg az edényt a kezével. Ha az üres edény meleg, ne használja mikrohullámú sütéshez.
- Ne lépje túl az 1 perces főzési időt.

A Mikrohullámú **Sütőben** Használható Anyagok

Edények	Megjegyzések
Sütőtál mikrohullámú sütőhöz	Kövesse a gyártó utasításait. A sütőtál aljának legalább 5 mm-el a forgótányér felett kell elhelyezkednie. A helytelen használat a forgótányér összetörését okozhatja.
Evőeszközök	Csak mikrohullámú sütőben használható edények számára. Kövesse a gyártó utasításait. Ne használjon repedt vagy kicsorbult edényeket.
Üvegedények	Mindig távolítsa el a fedelét. Csak ételmelegítésre használja, amíg épphogy csak felmelegszik. A legtöbb üvegedény nem hőálló, és eltörhet.
Üvegáru	Csak hőálló, sütőben használható üvegáruk számára. Ügyeljen arra, hogy ne legyen fémszegélye. Ne használjon repedt vagy kicsorbult edényeket.
Sütőzacskók	Kövesse a gyártó utasításait. Ne fémkötözővel zárja le. Vágjon bele hasítékokat, hogy a gőz távozni tudjon.
Papírtálcák	Csak rövid ideig tartó sütéshez/melegítéshez használja. Sütés közben ne hagyja felügyelet nélkül a sütőt.
és -csészék	Az étel újramelegítés közbeni lefedésére és a zsír felszívására használja. Csak rövid ideig tartó sütéshez használja, felügyelet mellett.
Papírtörlek	Használja fedőként fröccsenés megelőzésére vagy a gőz visszatartására.
Sütőpapír	Csak mikrohullámú sütőben használható edények számára. Kövesse a gyártó utasításait. „Mikrohullámú sütőben biztonságos” címkével kell legyen ellátva. Néhány műanyag edény megpuhul, amint a bennük lévő étel felmelegszik. A „főzőtasakokat” és a szorosan zárt műanyag zacskókat fel kell hasítani, át kell szűrni vagy ki kell lyukasztani a csomagolás utasításai szerint.
Műanyag	
Hőmérők	Csak mikrohullámú sütőben használható (hús- és cukorhőmérők) számára.
Zsírpaper	Használja fedőként a fröccsenés megelőzésére és a nedvesség megtartására.

HU

A Mikrohullámú **Sütőben Kerülendő** Anyagok

Edények	Megjegyzések
Alumíniumtálca	Elektromos kisülést okozhat. Tegye át az ételt mikrohullámú sütőben használható edénybe.
Ételtartó kartondoboz fém fogantyúval	Elektromos kisülést okozhat. Tegye át az ételt mikrohullámú sütőben használható edénybe.
Fém vagy fémszegélyű edények	A fém megvédi az ételt a mikrohullámú energiától. A fémszegély elektromos kisülést okozhat.
Fém	Elektromos kisülést és tüzet okozhat a sütőben .
kötőzsinórok	Tüzet okozhat a sütőben .
Papírzacskók	A műanyaghab, ha magas hőmérsékletnek van kitéve, megolvadhat vagy beszennyezheti a benne lévő folyadékot.
Műanyaghab	A fa a mikrohullámú sütőben használva kiszárad, és megfagyhat vagy megrepedhet.
Fa	

HU

MŰSZAKI ADATOK





Modell	MAM720C2AT(WH)
Névleges feszültség:	230V~ 50Hz
Névleges bemenő teljesítmény (mikrohullám):	1050W
Névleges kimenő teljesítmény (mikrohullám):	700 W

HU

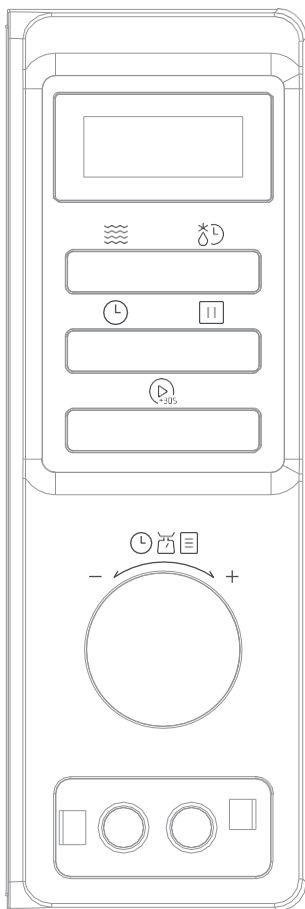
TERMÉK ÁTTEKINTÉS

HU



-  Mikrohullám
-  Kiolvasztás Súly/Idő
-  Konyhai Időzítő/Óra
-  Leállítás/Törlés
-  START/+30SEC./MEGERŐSÍTÉS

A Sütő Beállítása

A sütő alkatrészeinek és tartozékainak megnevezése

Vegye ki a sütőt és az összes anyagot a dobozból és a sütő belsejéből.

A sütő a következő tartozékokat tartalmazza:

Üveg forgótányér	1
Forgótányér gyűrű	1
Használati utasítás	1

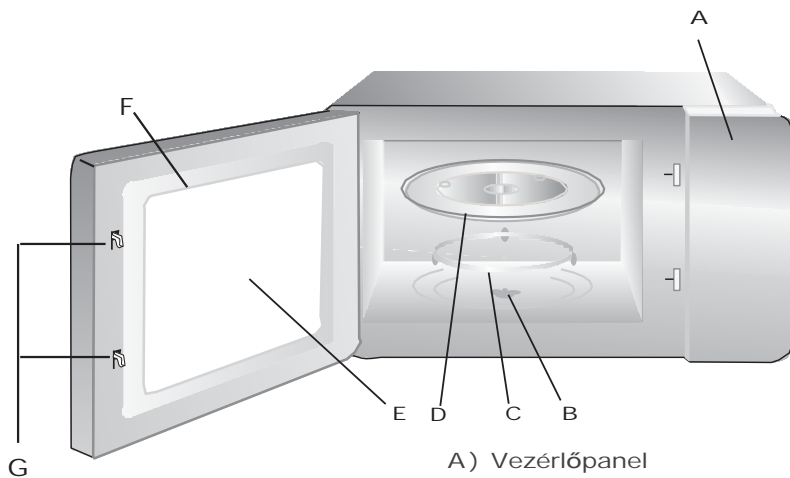

- A) Vezérlőpanel
- B) Forgótányér tengely
- C) Forgótányér gyűrű
- D) Üveg forgótányér
- E) Megfigyelőablak
- F) Ajtó
- G) Biztonsági zárrendszer

Forgótányér összeszerelése

Középpont (talapzat)

Üveg forgótányér

Forgótányér tengely

Forgótányér gyűrű

- a. Soha ne helyezze be az üveg forgótányért fejjel lefelé. Az üveg forgótányért soha nem szabad mozgásában korlátozni.
- b. A sütés során mindig használni kell az üveg forgótányért és a forgótányér gyűrűt.
- c. A megfőzni kívánt összes ételt és az ételeket tartalmazó edényeket mindig az üveg forgótányérra helyezzük.
- d. Ha az üveg forgótányér vagy a forgótányér gyűrű megreped vagy eltörik, forduljon a legközelebbi hivatalos márkaszervizhez.

TERMÉK TELEPÍTÉSE

Munkapultra Beépítés

Távolítson el minden csomagolóanyagot és tartozékot. Vizsgálja meg a sütőt, hogy nincs-e rajta sérülés, például horpadás vagy törés az ajtaján. Ne helyezze üzembe, ha a sütő sérült.

Sütőszekrény: Távolítsa el a mikrohullámú sütő felületén található védőfóliát. Ne távolítsa el a világosbarna Mica fedőt a sütő belső teréből, amely a magnetront védi.

HU

Beszereelés

1. Válasszon olyan sík felületet, amely elegendő teret nyújt a bemeneti/kimeneti szellőző nyílásoknak.

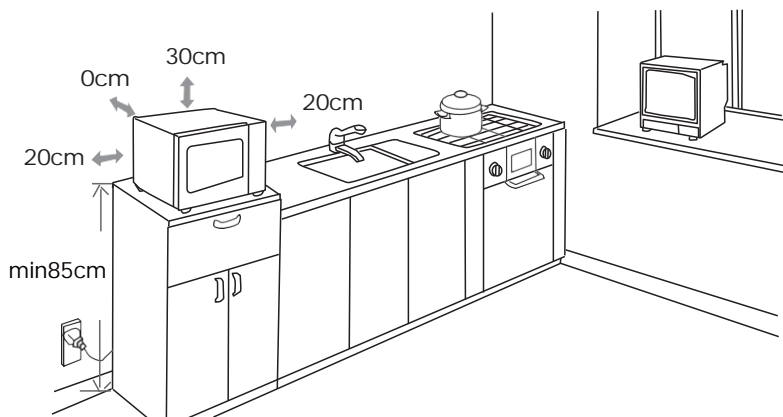

- A minimális beépítési magasság 85 cm.
 - A készülékek hátsó felületét a falhoz kell helyezni. Hagyjon legalább 30 cm szabad helyet a sütő felett és legalább 20 cm szabad helyet a sütő oldalalapjai és a mellette levő falak között.
 - Ne távolítsa el a sütő alján levő tartólábakat.
 - A be- és/vagy kimeneti szellőzőnyílások lefedése kárt tehet a sütőben.
 - Helyezze a sütőt a minél távolabb a rádiótól és TV-től. A mikrohullámú sütő működése zavarhatja a rádió vagy a TV jelvételeit.
2. Csatlakoztassa a sütőt egy szabványos háztartási csatlakozóaljzatba. Ellenőrizze, hogy a feszültség és a frekvencia megegyezzen a típuscímkén feltüntetett feszültség és frekvencia adatokkal.

FIGYELEM

Ne helyezze a sütőt tűzhelyre, főzőlapra vagy más hőtermelő készülékre. Ha hőforrás közelében vagy felett helyezik el, a sütő károsodhat, és a garancia érvényét veszti.

Működés közben a külső, hozzáférhető felületek átforrósodhatnak.



HASZNÁLATI UTASÍTÁS

A mikrohullámú sütő modern elektronikus vezérléssel állítja be a sütési paramétereket, hogy jobban megfeleljenek az Ön sütési igényeinek.

Óra beállítása:

Amikor a mikrohullámú sütő csatlakoztatva van az áramforráshoz, a kijelzőn „0:00” jelenik meg, a hangjelzés egyszer megszólal.

1. Nyomja meg kétszer a "KONYHAI IDŐZÍTŐ/ÓRA" gombot, az óraszám villogni kezd.
2. Forgassa el a "👆" gombot az óra számjegyeinek beállításához, a megadott időnek 0–23 között kell lennie.
3. Nyomja meg a "KONYHAI IDŐZÍTŐ/ÓRA" gombot, a percszám villogni kezd.
4. Forgassa el a "👆" gombot a perc számjegyeinek beállításához, a megadott időnek 0–59 között kell lennie.
5. Nyomja meg a "KONYHAI IDŐZÍTŐ/ÓRA" gombot az óra beállításának befejezéséhez. ":" villogni fog.

MEGJEGYZÉS

- Ha az óra nincs beállítva, nem fog működni feszültség alatt sem.
- Az órabeállítás folyamata során, ha 1 percen belül nem történik művelet, a sütő automatikusan visszatér a korábbi állapotba.

Konyhai Időzítő

1. Nyomja meg egyszer a "KONYHAI IDŐZÍTŐ/ÓRA" gombot, a képernyőn megjelenik a "00:00" felirat.
2. Forgassa el a kódoló kapcsolót, és állítsa be az órát. A maximális beállítható idő 95 perc. Balra az óra nagyról kicsire változik, míg jobbra az óra kicsiről nagyra.
3. A beállítás befejezése után nyomja meg a "START/+30SEC./MEGERŐSÍTÉS" gombot a beállítás megerősítéséhez, a LED visszaszámláló megjeleníti a beállított időzítést.
4. Amikor eléri a beállított konyhai időt az óra kijelzője kialszik. A hangjelzés ötször szólal meg. Ha az óra be lett állítva (24 órás rendszer), a kijelzőn az aktuális idő jelenik meg.

Mikrohullámú Sütés

1. Nyomja meg egyszer a "MIKROHULLÁM" gombot, majd a "P100" kijelzőt.
2. Nyomja meg többször a "MIKROHULLÁM" gombot, vagy forgassa el a "👆" gombot a mikrohullámú teljesítmény "P100", "P80", "P50", "P30", "P10" kijelzéséhez.
3. Nyomja meg a "START/+30SEC./MEGERŐSÍTÉS" gombot a megerősítéshez.
4. Forgassa el a "👆" gombot a sütési idő beállításához. (Az időbeállításnak 0:05 - 95:00 között kell lennie.)
5. Nyomja meg a "START/+30SEC./MEGERŐSÍTÉS" gombot a főzés megkezdéséhez.

MEGJEGYZÉS

A kódkapcsoló beállítási idejének lépésszámai a következők:

0---1 perc	:	5 másodperc
1---5 perc	:	10 másodperc
5---10 perc	:	30 másodperc
10---30 perc	:	1 perc
30---95 perc	:	5 perc

Mikrohullám Teljesítménydiagram

HU

Mikrohullámú teljesítmény	Kijelző
100%	P100
80%	P80
50%	P50
30%	P30
10%	P10

Gyors sütés

1. Várakozó állapotban nyomja meg a "START/+30SEC./MEGERŐSÍTÉS" gombot, hogy 100%-os teljesítményen 30 másodpercig süssön. Ugyanezen gomb minden egyes megnyomása 30 másodperccel növeli az időt. A maximális sütési idő 95 perc.
2. Mikrohullámú sütés és időalapú kiolvasztás közben nyomja meg a "START/+30SEC./MEGERŐSÍTÉS" gombot a sütési idő növeléséhez. 
3. Várakozási állapotban a " " gombot balra fordítva közvetlenül kiválaszthatja a főzési időt. Az idő kiválasztása után nyomja meg a "START/+30SEC./MEGERŐSÍTÉS" gombot a főzés megkezdéséhez. A mikrohullámú teljesítmény 100%.

MEGJEGYZÉS

Automatikus menü és súlyolvasztás állapotában a főzési idő nem növelhető a "START/+30SEC./MEGERŐSÍTÉS" gombokkal.

Kiolvasztás súly szerint

1. Nyomja meg egyszer a "Kiolvasztás Súly/Idő" gombot, a kijelzőn "dEF1" jelenik meg.
2. Az étel súlyának kiválasztásához forgassa el a  " gombot. A súlytartomány 100-2000 g.
3. Nyomja meg a "START/+30SEC./MEGERŐSÍTÉS" gombot a kiolvasztás elindításához.



Kiolvasztás **idő** szerint

1. Nyomja meg kétszer a "Kiolvasztás Súly/Idő" gombot, ekkor a kijelzőn a "dEF2" felirat jelenik meg.
2. A "  " gomb elforgatásával válassza ki a sütési időt.
3. Nyomja meg a "START/+30SEC./MEGERŐSÍTÉS" gombot a kiolvasztás elindításához. A kiolvasztás ereje P30, amit már nem lehet módosítani.



Többfokozatú sütés

Maximálisan két fokozat állítható be. Ha az egyik fokozat a kiolvasztás, akkor az automatikusan az első fokozatba kerül. A hangjelzés minden egyes fokozat után egyszer megszólal, majd a **következő** fokozatba lép.

Példa: ha 5 percig akarja kiolvasztani az ételt, majd 7 percig 80%-os mikrohullámú teljesítményen sütni. A lépések a következők:

1. Nyomja meg kétszer a "Kiolvasztás Súly/Idő" gombot, a LED kijelzőn megjelenik a "dEF2" felirat;
2. Forgassa el a "  " gombot az 5 perces kiolvasztási idő beállításához.
3. Nyomja meg egyszer a "MIKROHULLÁM" gombot; a LED villog, hogy megjelenjen a "P100";
4. Nyomja meg a "MIKROHULLÁM" gombot, vagy forgassa a "  " gombot a 80%-os mikrohullámú teljesítmény kiválasztásához, amíg a kijelzőn megjelenik a "P80" felirat, és állítsa le a **műveletet**;
5. Nyomja meg a "START/+30SEC./MEGERŐSÍTÉS" gombot a teljesítmény megerősítéséhez, és a kigyullad a "P80" LED.
6. A "  " gombbal állítsa be a sütési időt 7 perc értékre; Állítsa le a műveletet, amikor a LED "7:00"-t mutat.
7. Nyomja meg a "START/+30SEC./MEGERŐSÍTÉS" gombot a főzés megkezdéséhez. A **csengő** megszólal, a felolvasztás történik meg **először**, a LED visszaszámlálás mutatja a hátra lévő időt. A kiolvasztás befejezése után a csengő újra megszólal, és a második fázisban **elkezdődik** a 80% -os mikrohullámú sütés. Miután a sütés mindkét fázisa befejeződött, a csengő ötször szólal meg, és a program visszatér készenléti állapotba.

Auto Menü

1. Készenléti állapotban közvetlenül forgassa el a jobb oldali kapcsolót az automatikus főzőmenü típusának kiválasztásához, a LED villogni kezd, hogy megjelenítse a fázist a hátsó három számjegyben. Forgassa jobbra a "  " gombot az "A-1" és "A-8" közötti menüpontok kiválasztásához. Nyomja meg a "START/+30SEC./MEGERŐSÍTÉS" gombot a menü megerősítéséhez; A LED folyamatosan világít, hogy megjelenítse a menü típusát. Ha például az A-6 menü van kiválasztva, az A-6 mindig meg van jelenítve.
2. A "  " gomb elforgatásával válassza ki az étel súlyát.
3. Nyomja meg a "START/+30SEC./MEGERŐSÍTÉS" gombot, hogy megerősítse a sütés elkezdését.
4. A sütés után a **csengő** ötször megszólal, és a LED kijelzőn "0:00" jelenik meg. Ha a sütés megkezdése előtt beállította az órát, megjelenik az aktuális idő. A hangjelzés közben, ha gombnyomás történik, vagy a sütő ajtaja kinyílik, a hang megszakad.

Menü	Súly	Kijelző
A-1 AUTOMATA ÚJRAMELEGÍTÉS	200g	200
	400g	400
	600g	600
A-2 ZÖLDSÉG	200g	200
	300g	300
	400g	400
A-3 HAL	250g	250
	350g	350
	450g	450
A-4 HÚS	250g	250
	350g	350
	450g	450
A-5 TÉSZTA	50 g (hideg vízzel 450 g)	50
	100 g (hideg vízzel 800 g)	100
A-6 BURGONYA	200g	200
	400g	400
	600g	600
A-7 PIZZA	200g	200
	400g	400
A-8 LEVES	200ml	200
	400ml	400

Gyerekszár funkció

Zárás: várakozó módban tartsa lenyomva a "Leállítás/Törlés" gombot 3 másodpercig, a hangjelző sípszóval jelzi, hogy a sütő gyerekszár-módban van, a kijelzőn megjelenik a "[- - -]" jelenik meg.

Zár feloldása: Lezárt állapotban tartsa lenyomva a „Leállítás/Törlés” gombot 3 másodpercig, ekkor egy hosszú sípoló hang jelzi a zár feloldását.

Lekérdező funkció

1. Sütés közben nyomja meg a "KONYHAI IDŐZÍTŐ/ÓRA" gombot, miután 3 másodpercre megjelenik a jelenlegi teljesítmény.
2. A mikrohullámú sütő főzési állapotában nyomja meg a "MIKROHULLÁM" gombot a sütőerő lekérdezéséhez. A LED mindig világít, és 3 másodpercig jelzi a teljesítményt.

ECO funkció

ECO módba lépés:

Várakozó módban nyomja meg kétszer egy másodpercen belül a „Leállítás/Törlés” gombot. A kijelzőn az „ECO” felirat jelenik meg három másodpercre, és a sütő várakozó állapotba lép. Várakozó állapotban a képernyő egy perc működés nélkül kikapcsol. Bármely gomb megnyomása, a sütő ajtajának kinyitása vagy becsukása után megjelenik a kijelző. Ha a sütő ajtaja nyitva van, a sütő világítása egy perc elteltével kialszik.

ECO üzemmód törlése:

ECO módban nyomja meg kétszer a „Leállítás/Törlés” gombot egy másodpercen belül. A kijelzőn az „OFF” felirat jelenik meg három másodpercre, és a sütő várakozó állapotba lép. Nem ECO módban a kijelző mindig be van kapcsolva. Ha a sütő ajtaja nyitva van, a sütő világítása is bekapcsol.

HU

Műszaki jellemzők

1. A hangjelző a gomb elfordításakor egyszer szólal meg; kivéve, amikor beállítja az órát és a percet;
2. "START/+30SEC./MEGERŐSÍTÉS" gombot meg kell nyomni a főzés folytatásához, ha főzés közben kinyitják az ajtót;
3. A sütési program beállítása után a "START/+30SEC./MEGERŐSÍTÉS" gomb nincs megnyomva 1 percen belül. Az aktuális idő kerül kijelzésre. A beállítás törlődik.
4. Sikeres megnyomás esetén egy hangjelzés hallható, sikertelen megnyomás esetén nincs hangjelzés.
5. A sütés végeztével öt hangjelzés emlékezteti Önt a sütés befejeződésére.
6. Az automatikus világítás kikapcsolás funkció törlése. Ha a sütő ajtaja nyitva van, a sütőlámpa mindig világít anélkül, hogy a tápellátás kikapcsolódna.

TISZTÍTÁS

Ne felejtse el kihúzni a készüléket az áramforrásból.

- Használat után enyhén nedves ruhával tisztítsa meg a sütő belsejét.
- A szokásos módon lúgos vízben tisztítsa meg a tartozékokat.
- A szennyezett ajtókeretet, a tömítést és a környező részeket nedves ruhával gondosan meg kell tisztítani.
- Ne használjon erős súrolószert vagy éles fémkaparót a sütőajtó üvegének tisztításához, mivel ezek megkarcolhatják a felületet, ami az üveg összetörését eredményezheti.
- Tisztítási tipp — A sütő belső falainak könnyebb tisztítása érdekében, amelyeket a főtt étel beszennyezhet: facsarja egy fél citrom levét egy tálba, adjon hozzá 300 ml (1/2 pint) vizet, és melegítse maximális (100%-os) mikrohullámú teljesítményen 10 percig. Puha, száraz ruhával törölje tisztára a sütőt.

HU

HIBAELHÁRÍTÁS

Normál	
A mikrohullámú sütő zavarja a TV jelvételeit	A mikrohullámú sütő működés közben zavarhatja a rádió és a TV jelvételeit. Ez hasonló a kis elektromos készülékek, például a turmixgép, a porszívó és az elektromos ventilátor interferenciájához. Ez normális jelenség.
Halvány a sütővilágítás	Kis teljesítményű mikrohullámú sütésnél a sütő fénye elhalványulhat. Ez normális jelenség.
Gőz gyűlik össze az ajtónál, forró levegő áramlik a szellőzőnyílásokból	A sütés során gőz távozhat az ételből. Ennek nagy része a szellőzőnyílásokon keresztül távozik. De egy része olyan hűvösebb helyen halmozódhat fel, mint a sütő ajtaja. Ez normális jelenség.
A sütő véletlenül elindult, amikor nem volt benne étel	Tilos az eszközt úgy üzemeltetni, hogy nincsen benne étel. Ez nagyon veszélyes.

HU

Probléma	Lehetséges ok	Megoldás
A sütőt nem lehet elindítani	• A tápkábel nincs jól csatlakoztatva.	• Húzza ki az áramforrásból. 10 másodperc után csatlakoztassa újra.
	• A biztosíték kiolvadt vagy a kismegszakító működésbe lépett.	• Cserélje ki a biztosítékot vagy állítsa alaphelyzetbe a kismegszakítót (cégünk szakemberei kijavítják).
	• A csatlakozóaljzat meghibásodott.	• Ellenőrizze a csatlakozóaljzatot más elektromos készülékekkel.
A sütő nem melegszik fel	• Az ajtó nem csukódik jól.	Jól csukja be az ajtót.

VÉDJEJEGYEK, SZERZŐI JOGOK ÉS JOGI NYILATKOZAT

HU  logó, szóvédjegyek, kereskedelmi név, védjegy és ezek minden változata a Midea Group és/vagy kapcsolt vállalkozásai ("Midea") értékes eszközei, amelyekhez a Midea védjegyek, szerzői jogok és egyéb szellemi tulajdonjogok, valamint a Midea védjegy bármely részének használatából származó goodwill tartozik. A Midea védjegy kereskedelmi célú felhasználása a Midea előzetes írásbeli hozzájárulása nélkül védjegybitorlásnak vagy tisztességtelen versenynek minősülhet, amely sérti a vonatkozó törvényeket.

Ezt a kézikönyvet a Midea készítette, és a Midea fenntart minden szerzői jogot. A Midea előzetes írásbeli engedélye nélkül semmilyen szervezet vagy magánszemély nem használhatja, nem sokszorosíthatja, nem módosíthatja, nem terjesztheti részben vagy egészben ezt a kézikönyvet, és nem csomagolhatja vagy értékesítheti más termékekkel együtt.

A leírt funkciók és utasítások a jelen kézikönyv nyomtatásának időpontjában naprakészek voltak. A tényleges termék azonban a továbbfejlesztett funkciók és kialakítások miatt eltérhet.

ÁRTALMATLANÍTÁS ÉS ÚJRAHASZNOSÍTÁS

Fontos utasítások a környezetre vonatkozóan

Az elektromos és elektronikus berendezések hulladékairól szóló irányelvnek való megfelelés és a hulladéktermék ártalmatlanítása:

Ez a termék megfelel az EU WEEE-irányelvnek (2012/19/EU). Ez a termék az elektromos és elektronikus berendezések hulladékainak (WEEE) osztályozási szimbólumával van ellátva.

Ez a szimbólum azt jelzi, hogy a termék élettartamának végén nem szabad más háztartási hulladékkal együtt ártalmatlanítani. A használt készüléket az elektromos elektronikai eszközök újrahasznosítására szolgáló hivatalos gyűjtőhelyre kell visszavinni. Ezen gyűjtőrendszerek figyelembe vételéhez kérjük, forduljon a helyi hatóságokhoz vagy ahhoz a kiskereskedőhöz, ahol a terméket vásárolta. Minden háztartás fontos szerepet játszik a régi készülékek visszanyerésében és újrahasznosításában. A használt készülék megfelelő ártalmatlanítása segít megelőzni a környezetre és az emberi egészségre gyakorolt esetleges negatív következményeket.



HU

Megfelelés a RoHS-irányelvnek

Az Ön által megvásárolt termék megfelel az EU RoHS-irányelvnek (2011/65/EU). Nem tartalmaz az irányelvben meghatározott káros és tiltott anyagokat.

Csomagolási információk

A termék csomagolóanyagai újrahasznosítható anyagokból készülnek a Nemzeti Környezetvédelmi Szabályzatunknak megfelelően. Ne dobja ki a csomagolóanyagokat a háztartási vagy egyéb hulladékkal együtt. Vigye azokat a helyi hatóságok által kijelölt csomagolóanyag-gyűjtőhelyekre.

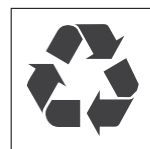



make yourself at home



www.midea.com

© Midea 2022 all rights reserved