

xiaomi

Xiaomi masszázspisztoly

HASZNÁLATI ÚTMUTATÓ



A termék áttekintése

Használat előtt olvassa el figyelmesen a jelen útmutatót, és őrizze meg arra az esetre, ha a későbbiekben szüksége lenne rá.

A masszázspisztoly használata

- Enyhíti az izomfájdalmat és az izmok feszülését edzés után.
- Enyhíti az ülőmunka okozta izomfájdalmat és merevséget a nyakban, vállban és derékban.
- A mindennapi masszázs segít ellazítani az izmokat.

Masszázspisztoly

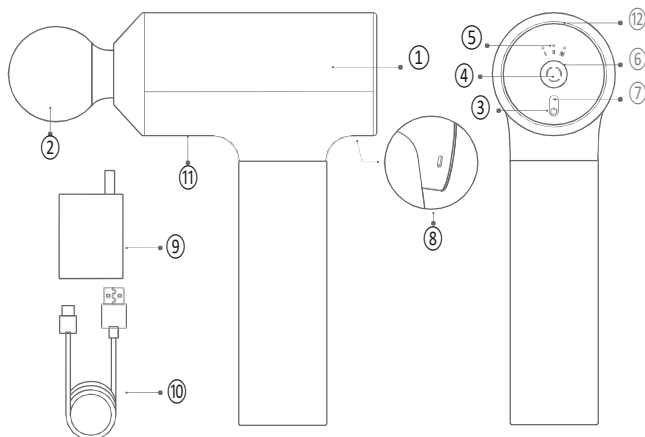

- ① Masszázspisztoly ② Masszázsfej ③ Bekapcsológomb ④ Fokozatválasztó gomb
⑤ Fokozatjelzők ⑥ Nyomásérzékelő visszajelzője ⑦ AkkumulátortöltőGségi szint visszajelzője
⑧ Töltőcsatlakozó ⑨ Tápadapter ⑩ Töltőkábel ⑪ Levegőkivezető nyílás
⑫ RejteG levegőbevezető nyílás

Masszázpisztoly



Kerek fej

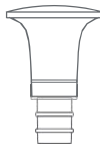

Lapos fej



Töltény alakú fej

- Kerek fej: Nagyobb izomcsoportok masszírozására, mint például a kar, a hát, a fenék, a comb és a vádli.
- Lapos fej: Mindenféle izom ellazítására alkalmas.
- Töltény alakú fej: A mélyebb szöveteket célozza meg, mint például a meridiánok, a tenyérés és a talp.

Használat

Bekapcsolás

Tartsa lenyomva a bekapcsológombot a masszázspisztoly bekapcsolásához.

3 fokozat

A Xiaomi masszázspisztoly három fokozattal rendelkezik különböző típusú masszázshoz. A megfelelő fokozatot a kívánt intenzitási szint alapján választhatja ki, és ajánlott először a legalacsonyabb fokozatot kipróbálni.

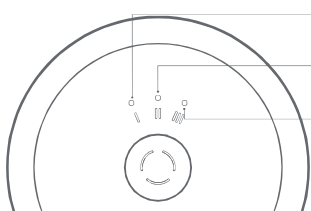
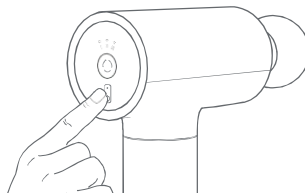

1. fokozat: 1800 rezgés/perc a lágy és pihentető masszázshoz
2. fokozat: 2400 rezgés/perc az edzés utáni lazításhoz
3. fokozat: 3200 rezgés/perc a mélyszöveti masszázshoz

Fokozatok váltása

A masszázspisztoly a bekapcsolása után automatikusan az 1. fokozaton indul el.

A masszázspisztoly bekapcsolt állapotában nyomja meg a fokozatválasztó gombot sorrendben az 1., 2. és 3. fokozat közötti váltáshoz.

A masszázspisztoly szüneteltetése

Használat közben nyomja meg a bekapcsológombot a masszázspisztoly szüneteltetéséhez. Nyomja meg újra a használatfolytatásához.

Kikapcsolás

Tartsa lenyomva a bekapcsológombot, amíg a masszázspisztoly ki nem kapcsol. Szüneteltetés esetén a masszázspisztoly 10 perc inaktivitás után automatikusan kikapcsol.

Az akkumulátor védelme érdekében a masszázspisztoly 10 percnyi használat után automatikusan kikapcsol, a szünetek kivételével. A használat folytatásához kapcsolja be újra a masszázspisztolyt.

A masszázspisztoly használata

A masszázspisztoly használata előtt győződjön meg arról, hogy minden masszírozandó testrész évszékonyruháztisztza és száraz.

1. lépés: Masszázsfej felszerelése

Szerelje fel a kívánt masszázstípushoz megfelelő masszázsfjelet.

Illessze be a masszázsfjelet a masszázspisztoly fejfoglatába ütközésig, ügyelve arra, hogy a fejenlévő jelzés vonalban legyen a fejfoglatlaltal.

2. lépés: A masszázspisztoly használata

Kapcsolja be a masszázspisztolyt, és válassza ki a megfelelő fokozatot.

Helyezze a fejet a célizomcsoporthoz, és fejtse ki a kívánt nyomást. Lassan mozgassa a masszázsfjelet az izomcsoporton keresztül, és tartsa egyhelyben 30 másodpercig minden olyan nyomási ponton, ahol fájdalmat érez. 10 percnél tovább ne végezzen masszázst.

* A masszázspisztoly magától is fejt ki nyomást, ezért nem kell túl nagy nyomást kifejteni rá.

* Ne használja a masszázspisztolyt csonton, ízületen és artérián.

3. lépés: A masszázspisztoly karbantartása és tisztítása

- Távolítsa el a masszázsfjelet a masszázspisztolyról, és törölje le a masszázsfjelet és a masszázspisztolyt egy nedves törülközővel. Ezután törölje szárazra a fejet és a masszázspisztolyt egy száraz kendővel, majd helyezze vissza őket a tárolódobozba.
- Száraz, jól szellőző helyen, korrozív gázoktól távol tárolja a masszázspisztolyt.
- Ne használjon maró hatású folyadékokat a masszázspisztoly tisztításához, mert az károsíthatja vagy megrepedezheti a masszázspisztolyt, illetve elváltoztathatja a színét.
- A masszázspisztoly autóban, vonaton, hajón és repülőgépen is szállítható. Felfelé néző pozícióban kell rögzíteni a helyén, hogy védje a szállítás közbeni rezgésből, ütközésből, elgurulásból és leesésből eredő károktól.
- A masszázspisztoly eltávolítása vagy szállítása előtt tisztítsa meg és tegye a tárolótokba.

Visszajelzők

A masszázspisztoly bekapcsolásakor minden visszajelző fény bekapcsol. 1 másodperc után csak atápellátás és az 1. fokozat visszajelzője marad bekapcsolva.

Fokozatjelzők

Az 1. fokozat visszajelzője alapértelmezés szerint fehérre vált a masszázspisztoly bekapcsolásakor.

Nyomásérzékelő visszajelzője

- Ha nem fejt ki nyomást, a visszajelző nem kapcsol be.
- Normál nyomás alkalmazásakor a visszajelző fehérre vált.
- Túl erős nyomás alkalmazásakor a visszajelző narancssárgára vált.
- A túlmelegedés elleni védelem aktiválódásakor a visszajelző pirosan villog, a masszázspisztoly pedig 10 másodperc után kikapcsol. Ilyen esetben ellenőrizze, hogy a masszázspisztoly nem forróodott-e túl, és nincs-e elzárva a levegőbevezető vagy levegőkivezető nyílás. A bekapcsolása előtt hagyja 5 percig hűlni a masszázspisztolyt. Ha a probléma továbbra is fennáll, forduljon segítségért a vevőszolgálathoz.

Akkumulátortöltöttségi szint visszajelzője

A masszázspisztoly állapota	Visszajelző állapota	Akkumulátortöltöttségi szint
	Fehérmarad, amíg a masszázspisztoly be van kapcsolva.	>20%
Működési állapot	Narancssárga marad, amíg a masszázspisztoly be van kapcsolva. Ekkor haladéktalanul töltse fel.	0% < Akkumulátortöltöttségszintje < 20%
	A masszázspisztolyt nem lehet bekapcsolni, és a visszajelző narancssárgán 5-ször felvillog. Ekkor haladéktalanul töltse fel.	0%
Töltési állapot	Töltés közben a visszajelző narancssárgán pulzál, azt jelezve, hogy a töltés normális módon működik.	<100%
	Amikor teljesen feltöltődött, a visszajelző fehérre vált.	100%

Töltés alatt áll.

Kapcsolja ki a masszázspisztolyt, csatlakoztassa a C típusú USB-kábelt a masszázspisztoly töltőcsatlakozójához, majd csatlakoztassa a kábelt a tápellátáshoz. A masszázspisztolyt nem lehet bekapcsolni töltés közben.

Ha a masszázspisztolyt kikapcsolt állapotban tölti, és az akkumulátortöltöttségszintjének visszajelzője nem megfelelően világít, ellenőrizze, hogy a masszázspisztoly vagy a tápadapter nem melegedett-e túl. Ha igen, húzza ki a C típusú USB-töltőkábelt a masszázspisztolyból, és hagyja hűlni a masszázspisztolyt és a tápadaptert 2 órán át, majd próbálja meg újratölteni. Ha a probléma továbbra is fennáll, forduljon segítségért a vevőszolgálathoz.

Ha a C-típusú USB-töltőkábel áramforráshoz csatlakozik, és bekapcsolt állapotban a masszázspisztoly töltőcsatlakozójához csatlakoztatják, a masszázspisztoly automatikusan kikapcsol, és megkezdődik a töltés.

Fontos információk

Figyelmeztetések

Vigyázat: Azonnal hagyja abba a masszázspisztoly használatát, ha bármilyen kellemetlenséget érez.

- Ne használja a masszázspisztolyt nedves vagy piszkos bőrön vagy izzadt ruházaton, mert ez csökkentheti a masszázspisztoly élettartamát.
- Tartsa távol ujjait, haját és minden más testrészét a masszázsfej szárától és alsó részétől, mert akézőlék becsípheti azokat.
- Használat közben ne zárja el a masszázspisztoly levegőbevezető vagy levegőkivezető nyílását.
- Ne merítse vízbe a masszázspisztolyt, és ne engedje, hogy víz kerüljön a levegőbevezető vagy levegőkivezető nyílásába.
- Ne helyezze a masszázspisztolyt tűzforrás közelébe, és ne dobja tűzbe.
- Kizárólag a mellékelt töltőt használja a masszázspisztolyhoz.
- Ne szerelje szét és ne módosítsa saját kezűleg a masszázspisztolyt.
- Ne üsse meg, ne rázza meg és ne ejtse le a masszázspisztolyt.

Csoportok, akik nem alkalmasak a masszázspisztoly használatára

- A masszázspisztolyt kiskorúak nem használhatják. Nem játék, a helytelen használata sérülést okozhat.
- A masszázspisztolyt nem használhatják, tisztíthatják vagy karbantarthatják kiskorúak szülei vagy gondviselőik felügyelete nélkül.
- A készüléket 8 éves vagy ennél idősebb gyermek, valamint csökkent fizikai, érzékszervi vagy szellemi képességekkel élő, illetve megfelelő tapasztalattal vagy ismerettel nem rendelkező személy csak felügyelet mellett vagy a készülék biztonságos használatáról szóló útmutatás biztosítása és a kapcsolódó veszélyek megértése esetén használhatja.
- Gyermek nem játszhatnak a készülékkel. Felügyelet nélkül gyermek nem végezhet tisztítást és felhasználói karbantartást a készüléken.
- A készülék olyan akkumulátorokat tartalmaz, amelyeket csak szakképzett személy cserélhet ki.
- Az akkumulátor töltésére kizárólag a készülékhez mellékelt levehető tápegységet használja.

A következő személyek csak orvos véleményének kikérése után használhatják a masszázspisztolyt:

- Várandós vagy szoptató nő
- Pacemakerrel vagy beültethető defibrillátorral rendelkező személyek
- Olyan személyek, akik nemrégiben műtéten estek át, és fém implantátummal rendelkeznek
- Gerinc-, ízületi vagy csontproblémákkal küzdő személyek
- Bármilyen betegséggel összefüggő szövődményben szenvedő személyek (például ideggyengeség vagy retinakárosodás)

A masszázspisztoly tilos a következő területeken használni

- A nyakfeletti terület, a hónalj és minden más, kisebb izomfedettségű terület, valamint aszervekhez és az főartériához közeli területek.
- Csontok és ízületek. A masszázspisztolyt csak izmos lágyszöveteken szabad használni úgy, hogy ne okozzon fájdalmat vagy kellemetlen érzetet.
- Bármilyen zúzódásos, sérült vagy kellemetlen érzetű terület.

Óvintézkedések

- A masszázspisztoly használata során szigorúan kövesse a használati útmutató összes utasítását.
- A használata előtt győződjön meg arról, hogy a masszázspisztoly megfelelően működik-e a jelen használati útmutató szerint.
- Az izzadság és a zsír lerakódásának megelőzése érdekében a masszázspisztoly használata után azonnal tisztítsa meg és szárítsa meg a masszázspisztolyt és a masszázsfejét.
- Egyszerre legfeljebb 1 óráig használja a masszázspisztolyt.
- Ne használja a masszázspisztolyt a test ugyanazon területén 60 másodpercnél tovább.
- Felszerelt masszázsfej nélkül ne kapcsolja be a masszázspisztolyt.
- Ne használja a masszázspisztolyt töltés közben.
- Húzza ki a masszázspisztolyt a töltőből, miután teljesen feltöltődött.
- A bekapcsolt állapotában ne érintse meg az ábrán látható területet, mert a masszázspisztoly becsípheti az ujját.

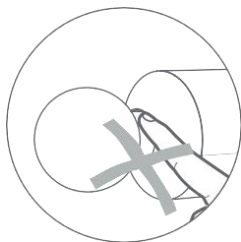



Azejelöléssel ellátott termékek hulladékai (a 2012/19/EU irányelvszerint) elektromos és elektronikus berendezések hulladékainak minősülnek, amelyeket tilos a nem szelektíven gyűjtött háztartási hulladékhöz keverni. Ügyeljen az emberi egészség és a környezet védelmére, és e berendezések hulladékát adja le az országos vagy a helyhatóság által az elektromos és elektronikus berendezések hulladékainak újrahasznosítási célú gyűjtésére kijelölt ponton. A megfelelő hulladékkezelés és -újrahasznosítás hozzájárul a környezetre és az emberi egészségre gyakorolt lehetséges negatív hatások megelőzéséhez. A hulladékgyűjtő ponttal, valamint az ott érvényes feltételekkel kapcsolatos további információkért forduljon a telep üzemeltetőjéhez vagy a helyi hatóságokhoz.



A Shenzhen Accompany Technology Co., Ltd. kijelenti, hogy a jelen berendezés megfelel az alkalmazandó európai irányelveknek, normáknak, és azok módosításainak. Az EU-megfelelőségi nyilatkozat teljes szövege a következő weboldalon található: <http://www.mi.com/global/service/support/declaration.html>

Műszaki adatok

Név:	Xiaomi masszázspisztoly
Típus:	MJJMQ03-ZJ
Névleges bemenet:	20 V – 1 A
Akkumulátor kapacitása:	22,2 V – 2600 mAh
Működési hőmérséklet:	0–35 °C
típusa:	C típusú USB
Tápadapter bemenete:	100–240 V ~ 50/60 Hz, 0,7 A
Tápadapter teljesítménye:	20 V – 1,35 A
Akkumulátor típusa:	Lítiumion-akkumulátor

Masszázs területek

Megjegyzés: Az adott izom masszírozásához induljon el az izom közepétől, és mindkét irányban kifelé haladva, fentről lefelé masszírozzon. Nagyobb izomcsoportok esetén kövesse az izom nyúlásának irányát masszírozáshoz.

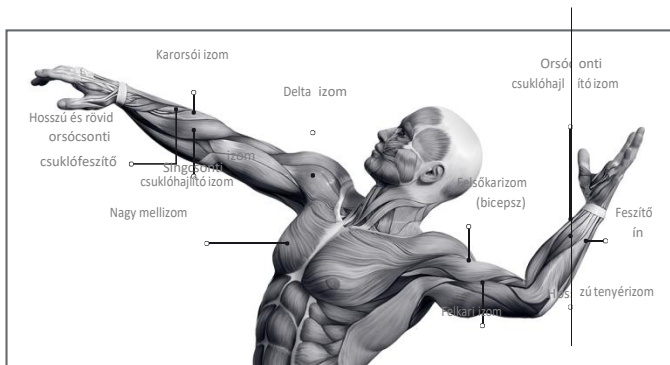

Kar

Izom	Idő (másodperc)	Ismétlések
Karorsói izom	10–15	3
Deltaizom	12–20	3
Hosszú orsócsonti csuklófesztő izom	5–10	2
Rövid orsócsonti csuklófesztő izom	5–10	2
Singcsonti csuklójajlító izom	10–15	3
Nagy mellizom	12–20	3
Felkari izom	12–20	3
Hosszú tenyérizom	12–15	3
Feszítő ín	5-10	2
Felsőkarizom (bicepsz)	12-20	3
Orsócsonti csuklójajlító izom	10-15	3

Masszázs területek

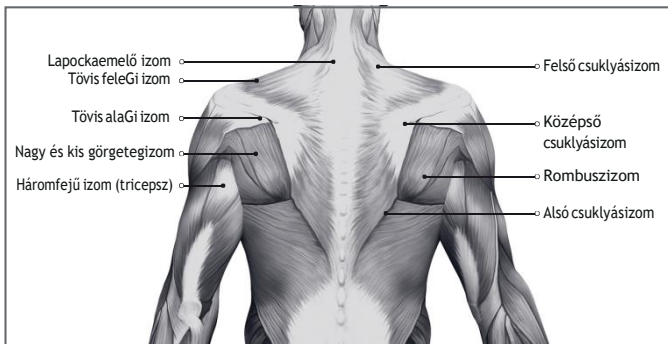

Vállak/hát

Izom	Idő (másodperc)	Ismétlések
Lapockaemelő izom	10–15	2
Tövis feletti izom	10-15	3
Tövis alatti izom	10–15	2
Nagy görgetegizom	10–15	2
Kis görgetegizom	10-15	2
Háromfejű izom (triceps)	15–20	3
Felső csuklyásizom	15–20	3
Középső csuklyásizom	15–20	3
Rombuszizom	20-30	3
Alsó csuklyásizom	15-20	3

Masszázs területek

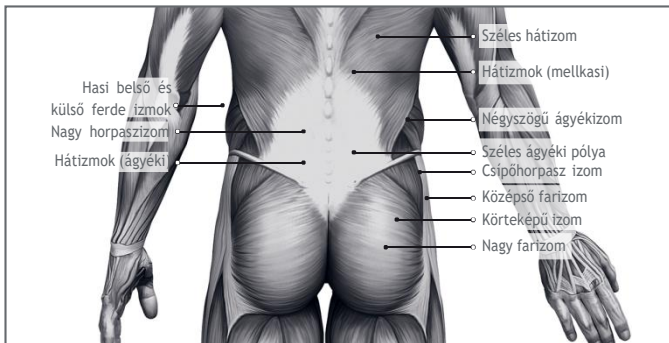

Derék

Izom	Idő (másodperc)	Ismétlések
Hasi belső és külső ferde izmok	10–15	2
Nagy horpaszizom	30-60	3
Hátizmok (ágyéki)	30-60	4
Széles hátizom	30-60	4
Hátizmok (mellkasi)	15-20	2
Négyyszögű ágyékizom	20-30	2
Széles ágyéki pólya	40–60	3
Csípőhorpasz izom	20–30	3
Nagy farizom	20-60	4
Körteképző izom	20-90	1
Középső farizom	20-60	4

Masszázs területek

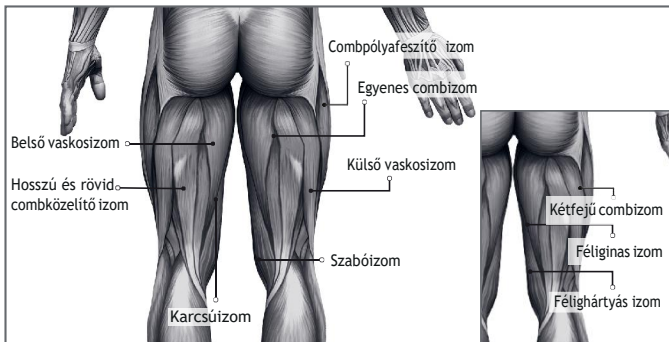

Comb

Izom	Idő (másodperc)	Ismétlések
Rövid combközelítő izom	10–15	2
Hosszú combközelítő izom	10-15	2
Belső vaskosizom	30–45	2
Szabóizom	30–45	1
Karcsúizom	10–15	2
Combólyafeszítő izom	15–20	2
Egyenes combizom	30-45	2
Külső vaskosizom	30-45	2
Kétféjű combizom	20-30	3
Féliginas izom	20-30	3
Félighártyás izom	20-30	3

Masszázs területek

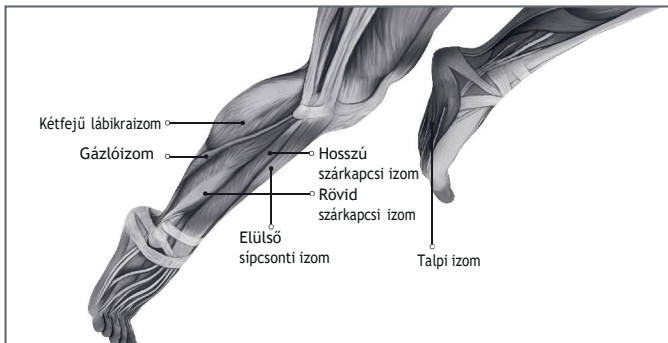

Lábszár és láb

Izom	Idő (másodperc)	Ismétlések
Kétféjű lábikraizom	20-30	3
Gázlóizom	20-30	3
Elülső sípcsonti izom	15-20	2
Hosszú szárkapcsi izom	15-20	2
Rövid szárkapcsi izom	15-20	2
Talpi izom	20-30	3

Megjegyzés: A termék, a tartozékok és a felhasználói felület jelen használati útmutatóban szereplő illusztrációi csak tájékoztatásul szolgálnak. A tényleges termék és funkciói a későbbi fejlesztések miatt eltérők lehetnek.

Az akkumulátor eltávolítása



Figyelmeztetés: Az akkumulátor eltávolítása után a masszázspisztolya továbbiakban nem lesz használható.

A következő lépéseket csak a masszázspisztoly végleges ártalmatlanítása után szabad elvégezni. Ne szerelje szét a masszázspisztolyt saját kezűleg a normál karbantartáshoz.

1. Válassza le a masszázspisztolyt a tápellátásról, és vegye le a burkolatát.
2. Vágja el az akkumulátort, a motort és az NTC-t összekötő kábeleket.
3. Távolítsa el az akkumulátort, és szigetelő ragasztóval tömítse, szigetelje le a kábelek törőttfelületeit.
4. Az akkumulátort egy megfelelő újrahasznosító létesítményben kell kidobni, és ennek során kövesse a helyi környezetvédelmi jogszabályokat és irányelveket.

Vigyázat:

- A masszázspisztoly ártalmatlanítása előtt az akkumulátort ki kell szerelni.
- Az akkumulátor eltávolítása előtt válassza le a masszázspisztolyt a tápellátásról.
- A masszázspisztolyt csak szakember szerelheti szét.

A Xiaomi Communications Co., Ltd. megbízásából készült Gyártó:

Shenzhen Accompany Technology Co., Ltd.

Cím: 26th Floor, Gaoxin Community United Headquarters Building, No.63, Gaoxin South10th Road, Binhai Community, Yuehai Street, Nanshan District, Shenzhen, Kína.

További információért látogasson el a www.mi.com weboldadra