

XIAOMI Robot Vacuum S20 Használati Útmutató



Biztonsági utasítások

Kérjük, figyelmesen olvassa el ezt a kézikönyvet a használat előtt, és őrizze meg a későbbi hivatkozás érdekében.

Ez a termék kizárólag otthoni környezetben történő padló tisztítására szolgál. Ne használja kültéren, nem padlófelületeken, vagy kereskedelmi vagy ipari környezetben.

Használati korlátozások

- Ez a készülék 8 éves és annál idősebb gyermekek, valamint csökkent fizikai, érzékszervi vagy mentális képességekkel rendelkező személyek, vagy tapasztalattal és tudással nem rendelkező személyek által használható, amennyiben felügyeletet, vagy útmutatást kaptak a készülék biztonságos használatáról, és megértették a használattal járó veszélyeket. A gyermekek nem játszhatnak a készülékkel. A takarítást és a felhasználói karbantartást gyermekek nem végezhetik felügyelet nélkül.
- A készüléket csak a hozzá mellékelt tápegységgel szabad használni.
- Ez a készülék elemeket tartalmaz, amelyeket csak szakemberek cserélhetnek ki.
- Ha a csatlakozó részek érintkezői sérültek, a csatlakozós tápegységet ki kell selejtezni.
- Kérjük, tartsa a tisztítókefét gyermekektől elzárva.
- Tartsa távol haját, laza ruházatát, ujjait és a test minden részét a nyílásoktól és mozgó alkatrészekről.

- Ne használja a robotporszívót égő anyagok tisztítására.
- Ne emelje fel a robotporszívót a lézeres radar fedelénél fogva.
- Győződjön meg róla, hogy a robotporszívó ki van kapcsolva, és az áramellátás ki van húzva, mielőtt tisztítást vagy karbantartást végez.
- Ez a robotporszívó kizárólag otthoni környezetben történő padlótisztításra szolgál. Ne használja kültéren, például nyitott erkélyen vagy olyan felületen, amely nem padló, mint például egy kanapé, illetve kereskedelmi vagy ipari környezetben.
- Ne használja a robotporszívót földszint fölötti területen, például galérián, nyitott erkélyen vagy bútor tetején, hacsak nincs védőkorlát jelen.
- Ne használja a robotporszívót 40°C feletti vagy 0°C alatti környezeti hőmérsékleten, illetve folyadékkal vagy ragacsos anyagokkal borított padlón.
- Szedje össze a kábeleket a padlóról a robotporszívó használata előtt, hogy megakadályozza azok elhúzását takarítás közben.
- Szedje fel a törékeny vagy laza tárgyakat a padlóról, például vázákat vagy műanyag zacskókat, hogy megakadályozza, hogy a robotporszívó akadályba ütközzön, vagy nekik menjen, és kárt okozzon.
- Ne helyezzen gyerekeket, háziállatokat vagy bármilyen tárgyat a robotporszívóra, amíg az áll vagy mozog.
- Ne használja a felmosó funkciót szőnyegen.

- Ne engedje, hogy a robotporszívó kemény vagy éles tárgyakat, például építőanyagokat, üveget vagy szögeket szedjen össze.
- Ne fújjon folyadékot a robotporszívóba. Győződjön meg arról, hogy a 2 az 1-ben porzsák víztartállyal alaposan száraz, mielőtt újra behelyezi.
- Ne helyezze a robotporszívót fejjel lefelé. A lézer radar burkolatának soha nem szabad érintkeznie a földdel.
- A termék lézerszenzora megfelel az IEC 60825-1: 2014 szabványnak, amely a 1. osztályú lézerekre vonatkozik. Kérjük, kerülje el a közvetlen szemkontaktust a használat során.
- Csak a felhasználói kézikönyvben leírtak szerint használja ezt a terméket. A felhasználók felelősek az ebből adódó bármilyen veszteségért vagy kárért, amely a termék nem megfelelő használatából ered.
- További részleteket a www.mi.com/global/service/userguide oldalon talál

Akkumulátorok és töltés

- FIGYELEM: Ne használjon harmadik féltől származó akkumulátort vagy töltőállomást.
- FIGYELEM: Csak a készülékhez mellékelt tápegységet használja.
- FIGYELEM: Az akkumulátor újratöltéséhez csak a készülékhez mellékelt leválasztható tápegységet használja.
- Csak a <BLJ15W200060P-VA> vagy a <BLJ15WJ200060P-V> tápegységgel használja.

- Ne próbálja meg saját maga szétszerelni, javítani vagy módosítani az akkumulátort vagy a töltőállomást.
- Azonnal húzza ki a robotporszívót az áramforrásból, ha az akkumulátor szivárog. Amennyiben bármilyen kiszivárgó anyaggal érintkezésbe kerül, alaposan öblítse le az érintett területet bő vízzel, és azonnal forduljon orvoshoz.
- Ne tegye ki a készüléket vagy az akkumulátort túlzott hőmérsékletnek.
- Kérjük vegye figyelembe azt a kockázatot, hogy az akkumulátorral működő készülék vagy akkumulátor érintkezőit fém tárgyak rövidre zárhatják.
- Ne tegye a töltőállomást hőforrás közelébe.
- Ne tisztítsa meg a töltőállomás érintkezőit nedves ronggyal, vagy kézzel.
- Amennyiben a robotporszívót hosszabb ideig nem használja töltsse fel teljesen az akkumulátort, majd az eszközt tárolja száraz, hűvös helyen. Három havonta egyszer kezdje el feltölteni az eszközt, hogy elkerülje az akkumulátor károsodását.
- A lítium-ion akkumulátor olyan anyagokat tartalmaz, amelyek károsak a környezetre. Mielőtt megválna a robotporszívótól, kérjük először távolítsa el az akkumulátort, majd a helyi törvényeknek és szabályozásoknak megfelelően dobja el.
- Az akkumulátort először el kell távolítani az eszközből, mielőtt azt kidobja.
- Az eszközt távolítsa el a töltőállomásról, mielőtt annak akkumulátorát eltávolítaná.

- Az akkumulátort biztonságos módon kell kidobni.
- Amikor az akkumulátorokat eltávolítja a termékből, jobb, ha először lemeríti azokat, és meggyőződik arról, hogy a termék nincs áramforráshoz csatlakoztatva.
 - 1). Csavarja ki az alsó csavart, majd távolítsa el a fedelet.
 - 2). Húzza ki az akkumulátor csatlakozóját, majd távolítsa el az akkumulátorokat. Ne sértse meg az akkumulátor burkolatát, hogy elkerülje a sérülés kockázatát.
 - 3). Adja le az akkumulátorokat egy professzionális újrahasznosító szervezetnek.

Termékáttekintés

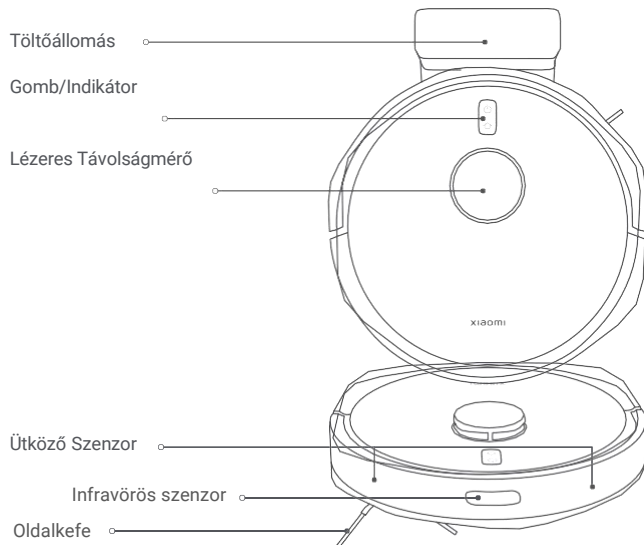

Tartsa lenyomva 3 másodpercig a be-és kikapcsoláshoz
Nyomja meg a tisztítás elindításához

Nyomja meg a tisztítás szüneteltetéséhez
Nyomja meg a dokkoláshoz (szüneteltetés alatt)

Nyomja meg a dokkolás megszakításához

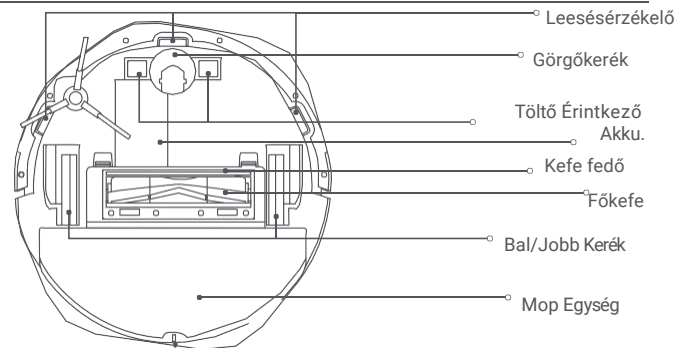

2-az-1-ben Por-és Vízirtály

Tisztító kefe

Vízirtály nyílás

Portartály fedő

Kioldó gomb

Indikátor Státusz Jelentések

| | |
|---------------|---|
| Fehér | Normál működés |
| Pulzáló Fehér | Töltés alatt (közepes/magas töltöttségi szint) |
| Villogó fehér | Dokkolás/Firmware frissítése/Rendszer visszaállítás/Csatlakozás a hálózatra |
| Sárga | Wi-Fi szétválasztva |
| Villogó sárga | Hiba/Wi-Fi visszaállítás |
| Pulzáló Sárga | Töltés alatt(alacsony töltöttségi szint) |
| Nincs fény | Kikapcsolás alatt/Alvó üzemmód |

Használat Előtt

Eltávolítás és telepítés

- Távolítsa el a védőcsíkokat a robotporszívó mindkét oldaláról.
- Vegye ki az oldalkefét, és helyezze be az ábra szerint. Az oldalkefe az akkor lett megfelelően telepítve, ha kattantást hall.

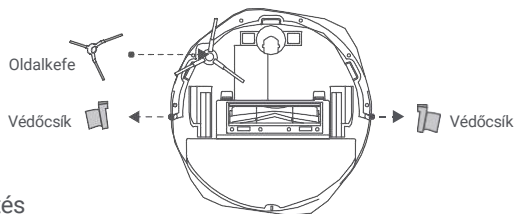

Töltés

Távolítsa el a védőfóliát a töltőállomásról. Helyezze a dokkolót a falhoz, és csatlakoztassa az áramforráshoz. Ezután helyezze a robotporszívót a töltődokkolóra a töltéshez.

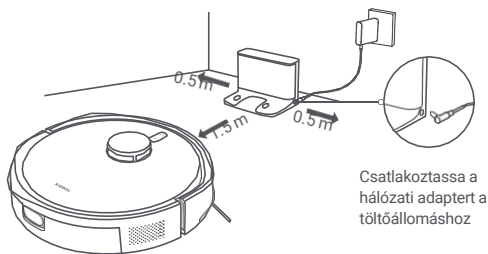

FIGYELMEZTETÉSEK:

- Ne tegye ki a dokkolót közvetlen napsütésnek.
- Ne helyezzen semmilyen tárgyat a töltődokkoló 0,5 méteres körzetében és 1,5 méteren belül. előtte.
- Az akkumulátor optimális teljesítményének biztosítása érdekében használat előtt az első alkalommal teljesen tölts fel az akkumulátort
- Helyezze a robotporszívót a töltődokkolóra, és ellenőrizze, hogy a töltőérintkezőik egy vonalban vannak-e. A robotporszívó automatikusan bekapcsol, és töltés közben nem kapcsolható ki.

Csatlakozás a Mi Home/Xiaomi Home alkalmazáshoz

Ez a termék a Mi Home/Xiaomi Home alkalmazással* működik. Használja a Mi Home/Xiaomi Home alkalmazást eszköze vezérléséhez és más intelligens otthoni eszközökkel való interakcióhoz.

Az alkalmazás letöltéséhez és telepítéséhez olvassa be a QR-kódot. Ha az alkalmazás már telepítve van, a rendszer átirányítja a kapcsolat beállítási oldalára. Vagy keresse meg a „Mi Home/Xiaomi Home” kifejezést az alkalmazásboltban a letöltéshez és telepítéshez.



76719DE8



Nyissa meg a Mi Home/Xiaomi Home alkalmazást, érintse meg a „+” jelet a jobb felső sarokban, majd kövesse az utasításokat az eszköz hozzáadásához.

* Az alkalmazás Európában Xiaomi Home néven hívják (kivéve Oroszországot). Az eszközön megjelenő alkalmazás nevet vegye alapértelmeztetként.



Megjegyzések

- Kizárólag a 2.4 GHz Wi-Fi hálózatok támogatottak.
- Lehetséges, hogy az alkalmazás verziója frissült, kérjük, kövesse az aktuális verzióon megjelenő utasításokat. Ha a robotporszívót a Mi Home/Xiaomi Home alkalmazáshoz iOS-eszközzel csatlakoztatja, kövesse az alkalmazás utasításait a robotporszívó hotspotjához való csatlakozáshoz. "xiaomi-vacuum-d106gl_mibtXXXX".

Wi-Fi Kapcsolat Visszaállítása

Amíg az eszköz bekapcsolt állapotban van, tartsa lenyomva a  és a  gombokat 7 másodpercig. A Wi-Fi kapcsolat sikeres visszaállítását hangjelzés erősíti meg

A Rendszer Visszaállítása

Nyomja meg és tartsa lenyomva a  gombot 5 másodpercig, amíg nem hall egy hangjelzést, majd ismét nyomja meg és tartsa lenyomva a  gombot 5 másodpercig, amíg meg nem hallja a hangutasítást. A robotporszívó ezután újraindul, és az újraneveztetés és a Wi-Fi beállítások visszaállnak a gyári alapértékekre.

Használat

Gyors térképezés

Miután a robotporszívó első alkalommal csatlakozik az alkalmazáshoz, kövesse az alkalmazás utasításait a térkép gyors létrehozásához, és a robotporszívó tisztítás nélkül megkezdje a térképezést. Miután a robotporszívó először csatlakozik az alkalmazáshoz, kövesse az alkalmazás utasításait a térkép gyors létrehozásához, és a robotporszívó tisztítás nélkül megkezdje a feltérképezést. Miután visszatér a töltődokkolóhoz, a térképezési folyamat befejeződik, és a térkép automatikusan mentésre kerül.

Felkészülés a térképezés előtt:

- Győződjön meg arról, hogy a robotporszívó teljesen fel van töltve, és a töltőállomásról indul.
- Nyissa ki a feltérképezendő helyiségek ajtaját, kövesse a robotporszívót a teljes folyamat során, és távolítsa el azokat az elemeket, amelyek akadályozhatják a robotporszívó pontos feltérképezését.
- Javasoljuk, hogy blokkolja azokat a területeket, ahol a robotporszívó elakadhat vagy megkarcolódhat, és más olyan területeket, amelyek nem alkalmasak a bejutásra.

Virtuális falak vagy korlátozott területek beállítása feltérképezés után:

- Javasoljuk, hogy virtuális falakat vagy korlátozott területeket állítson fel azokon a területeken, ahol a robotporszívó elakadhat vagy megkarcolódhat, illetve más olyan területeken, amelyek nem alkalmasak a bejutásra.
- Femosás előtt állítson fel virtuális falakat vagy korlátozott területeket, hogy kizárja a szőnyeggel borított területeket, hogy megakadályozza a szőnyeg nedvesedését.
- Javasoljuk, hogy virtuális falakat vagy korlátozott területeket állítson fel hosszú szőrű vagy rojtos szőnyegekkel ellátott területeken, hogy elkerülje a robotporszívóval való összefonódást.

Porszívózás és felmosás megkezdése

1. Nyomja meg és tartsa lenyomva a 2 az 1-ben víztartály kioldógombját a víztartály eltávolításához. Nyissa ki a fedelét, töltsé fel tiszta vízzel, majd zárja le a fedelet.

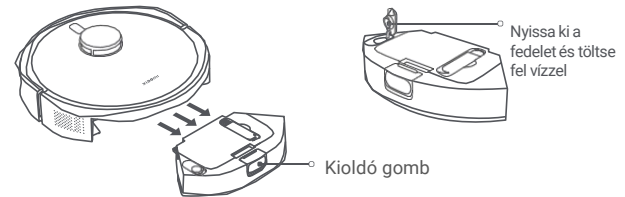

FIGYELMEZTETÉSEK:

- A 2 az 1-ben víztartály feltöltésekor szigorúan tilos folyadék, például forró víz, mosó- vagy fertőtlenítőszer hozzáadása. Ellenkező esetben a robotporszívó megsérülhet.
- A robotporszívó működését a gyárból való kiszállítás előtt tesztelik, így előfordulhat, hogy vízmaradványok vannak benne. Ez normális.

2. Rögzítse a felmosószerelvényt a 2 az 1-ben víztartályra az ábra szerint.

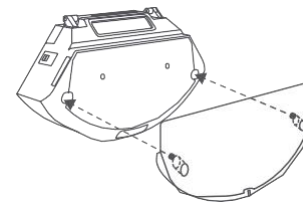

3. Helyezze be a 2 az 1-ben víztartályt a felmosószerelvénnyel a robotporszívóba az ábra szerint. Megfelelően telepítve van, amikor kattanást hall. Nyomja meg a  gombot a porszívózás és a felmosás elindításához.

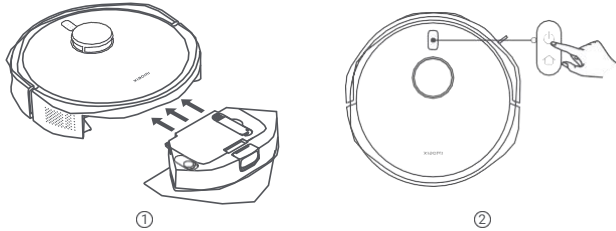

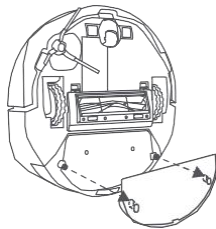

FIGYELEM: Távolítsa el a 2 az 1-ben víztartályt, és a felmosási feladat befejezése után azonnal ürítse ki. Ezután tisztítsa meg és szárítsa meg a felmosópárnát a kellemetlen szagok és a penész elkerülése érdekében.

Amennyiben csak a porszívó funkciót szeretné használni, távolítsa el a felmosószerelvényt.



Szüneteltetés

Amikor a robotporszívó működés alatt van, nyomja meg bármelyik gombot a szüneteltetéshez. Nyomja meg a  gombot a  tisztítás folytatásához.

Note: A robotporszívó alvó üzemmódba lép, miután 10 percig szünetel, vagy készenléti állapotban van. Nyomja meg bármelyik gombot az ébresztéshez.

Víz hozzáadása vagy a felmosópárna tisztítása

Amikor a robotporszívó működés alatt van, állítsa le, majd vegye ki a 2 az 1-ben víztartályt a víz hozzáadásához vagy a felmosópárna megtisztításához. Ezután telepítse újra, és nyomja meg a gombot a feladat folytatásához.

Dokkolás

Működése közben nyomja meg a  gombot a robotporszívó szüneteltetéséhez, majd nyomja meg újra a gombot a dokkolás megkezdéséhez.

Amikor a robotporszívó készenléti módban van, és nincs csatlakoztatva a töltődokkolóra, nyomja meg a  gombot a dokkolás elindításához.

Ha egy feladat befejeződött, vagy az akkumulátor lemerülőben van, a robotporszívó automatikusan visszatér a dokkolóhoz, és töltődik.

DND mód

A ne zavarjanak (DND) módban a robotporszívó nem folytatja a takarítást, nem hajt végre ütemezett tisztítást, és nem játszik le hangutasításokat, és a vákuum 10 másodperces töltés után kikapcsol. A DND módot engedélyezheti, és letilthatja az alkalmazásban.

Megjegyzés: További funkciókért tekintse meg az alkalmazást. Az egyes funkciók részletei az alkalmazástól függenek.

Tisztítás & Karbantartás

Az oldalkefe és a főkefe tisztítása

1. Húzza ki az oldalkefét felfelé.
2. Nyomja meg a kefefedél kapcsait a kefefedél eltávolításához, vegye ki a kefét, majd húzza ki a kefe csapágát.
3. Használja a tisztítókefét az oldalkefe és a kefe megtisztításához.
4. Tisztítás után a megadott sorrendben szerelje vissza a kefe csapágát, a kefét, a kefefedelet és az oldalkefét.

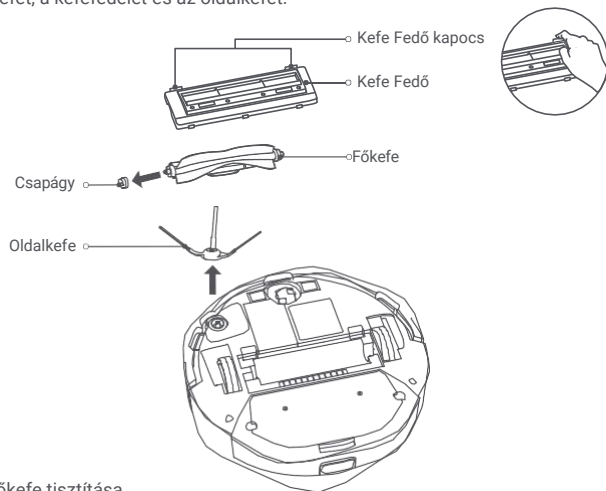

A Főkefe tisztítása

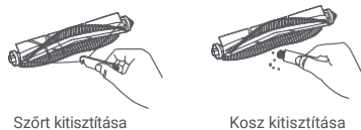

| Alkatrész | Tisztítandó | Cserélendő |
|-----------|-----------------------|----------------------------------|
| Oldalkefe | Kéthetente | 3-6 havonta |
| Főkefe | Hetente | 6-12 havonta |
| Szűrő | Hetente | 3-6 havonta |
| Kefe fedő | / | 3-6 havonta (vagy elhaszn. után) |
| Mop pad | Minden használat után | 3-6 havonta (vagy elhaszn. után) |

Megjegyzések

- A 2 az 1-ben víztartály és mop egység tisztításához és karbantartásához lásd a 2 az 1-ben víztartály és mop pad tartó információit.
- Tisztítsa meg az összes érzékelőt és a töltőérintkezőket egy puha ruhával háromhavonta.
- A csere gyakorisága csak tájékoztató jellegű. Ha egy alkatrész megsérül, azt mielőbb ki kell cserélni a hatékony tisztítás érdekében.

Megjegyzés: A felhasználói kézikönyvben található termék-, tartozék- és felhasználói felület-illusztrációk csak tájékoztató jellegűek. A tényleges termék és funkciók a termékfejlesztések miatt eltérhetnek.

Specifikációk

Robotporszívó

| | |
|------------------------|--|
| Név | Robotic Vacuum Cleaner |
| Model | D106 |
| Névl. Feszült. | 14.4 V ⁼⁼⁼ |
| Névl. Teljesítm. | 45 W |
| Töltési feszültség | 20 V ⁼⁼⁼ |
| Méretek | ø 325 × 98 mm |
| Akku. kapacitás | 2900 mAh (névl. kapacitás) 3200 mAh (névl. kapacitás) |
| Nettó tömeg | 3.5 kg |
| Vez. Nélküli kapcsolat | Wi-Fi IEEE 802.11 b/g/n 2.4 GHz Bluetooth 4.2 |
| Működési Frekvencia | 2400–2483.5 MHz |
| Maximum Kimeneti Telj. | < 20 dBm |

Normál használat mellett a berendezést legalább 20 cm távolságra kell tartani az antenna és a felhasználó teste között.

Töltőállomás

| | |
|--------------|---------------------------|
| Model | CDZD106 |
| Névl. Bemen. | 20 V ⁼⁼⁼ 0.6 A |
| Névl. Kimen. | 20 V ⁼⁼⁼ 0.6 A |
| Méretek | 146 × 122 × 98 mm |

Töltő Adapter

| | |
|-------------------------------|---|
| Gyártó | Zhongshan Baolijin Electronic Co., Ltd. |
| Model | BLJ15W200060P-VA |
| Bem. | 100–240 V [~] 50/60 Hz 0.5 A |
| Kimenet | 20.0 V ⁼⁼⁼ 0.6 A 12.0 W |
| Átl. Aktív Hatékonyság | 82.96% |
| Hat. Alacs. terheléssel (10%) | 60% |
| Üresjárat energiafogyasztás | 0.10 W |

Töltő Adapter

| | |
|-------------------------------|---|
| Gyártó | Zhongshan Baolijin Electronic Co., Ltd. |
| Model | BLJ15WJ200060P-V |
| Bem. | 100–240 V [~] 50/60 Hz 0.5 A |
| Kimenet | 20.0 V ⁼⁼⁼ 0.6 A 12.0 W |
| Átl. Aktív Hatékonyság | 82.96% |
| Hat. Alacs. terheléssel (10%) | 60% |
| Üresjárat energiafogyasztás | 0.10 W |

* Ez a termék kétféle tápegységgel kompatibilis, amelyek mindegyike megfelel a termékszabványok követelményeinek. A csomagban található tápegység BLJ15W200060P-VA vagy BLJ15WJ200060P-V típusú véletlenszerűen kerül kiszállításra.

Megfelelőségi Információk

EU Megfelelőségi Nyilatkozat



Ezennel a Shenzhen PICEA Robotics Co., Ltd. kijelenti, hogy a D106 típusú rádióberendezés megfelel a 2014/53/EU irányelvnek. Az EU megfelelőségi nyilatkozat teljes szövege elérhető a következő internetcímen:

<http://www.mi.com/global/service/support/declaration.html>

WEEE Ártalmatlanítási és Újrahasznosítási Információk



Minden, ezzel a szimbólummal ellátott termék hulladékként kezelendő elektromos és elektronikus berendezés (WEEE az EU 2012/19/EU irányelve szerint), amelyet nem szabad kezeletlen háztartási hulladékkal együtt gyűjteni. Ehelyett óvja az emberi egészséget és a környezetet azáltal, hogy a hulladék berendezést az elektromos és elektronikus hulladékok újrahasznosítására kijelölt gyűjtőpontra adja le, amelyet a kormány vagy a helyi hatóságok jelöltek ki. A helyes ártalmatlanítás és újrahasznosítás segít megelőzni a környezetre és az emberi egészségre gyakorolt potenciálisan negatív hatásokat. További információkért a gyűjtőpontok helyéről, valamint azok feltételeiről kérjük, forduljon a telepítőhöz vagy a helyi hatóságokhoz.

JÓTÁLLÁS

EZ A GARANCIA KONKRÉT JOGOKAT AD ÖNNEK, ÉS ELŐFORDULHAT, HOGY MÁS JOGAI IS VANNAK, AMELYEKET AZ ÖN ORSZÁGA, TARTOMÁNYA VAGY ÁLLAMA TÖRVÉNYEI ADNAK. EGYES ORSZÁGBAN, TARTOMÁNYBAN VAGY ÁLLAMBAN A FOGYASZTÓI JOG A GARANCIA MINIMÁLIS IDŐTARTAMÁT KÖVETELHETI MEG. A TÖRVÉNYEKEN KÍVÜL A XIAOMI NEM ZÁRJA KI, KORLÁTOZZA VAGY FÜGGESZTI FEL AZ ÖNRE ÉRVÉNYES JOGOKAT. AZ ÖN JOGAINAK TELJES MEGÉRTÉSÉHEZ BÁTÓRÍTJUK ÖNT, HOGY ISMERJE MEG ORSZÁGA, TARTOMÁNYA VAGY ÁLLAMA TÖRVÉNYEIT.

1. KORLÁTOZOTT TERMÉK GARANCIA

A XIAOMI garantálja, hogy a termékek mentesek a hibáktól anyagokban és a munkavégzésben, normál használat és a megfelelő termékhasználati útmutatóval való használat esetén, a garanciális időszakon belül.

A jogi garanciákkal kapcsolatos időtartamot és feltételeket a helyi jogszabályok határozzák meg. A fogyasztói garancia előnyeiről további információkért kérjük, látogasson el a Xiaomi hivatalos weboldalára:

<https://www.mi.com/global/support/warranty>.

A Xiaomi garantálja az eredeti vásárlónak, hogy a Xiaomi termék mentes lesz a gyártási és anyaghibáktól a fent említett időszakban, a normál használat mellett. A Xiaomi nem garantálja, hogy a termék működése megszakításmentes vagy hibamentes lesz.

A Xiaomi nem vállal felelősséget a termék használatával kapcsolatos utasítások be nem tartásából eredő károkért.

2. JOGORVOSLATOK

Ha hardverhiba található, és érvényes igény érkezik a Xiaomihoz a jótállási időszakon belül, a Xiaomi a következő lehetőségek közül választ: (1) ingyenesen megjavítja a terméket, (2) kicseréli a terméket, vagy (3) visszatéríti a termék árát, a potenciális szállítási költségek kizárásával.

3. JÓTÁLLÁSI SZOLGÁLTATÁS IGÉNYLÉSE

A jótállási szolgáltatás igénybeviteléhez a terméket az eredeti csomagolásában vagy

hasonló, a termék védelmét biztosító csomagolásban kell eljuttatnia a Xiaomi által megadott címre. A vonatkozó jogszabályok által megengedett mértékig a Xiaomi kérheti a jótállási szolgáltatás igénybevételéhez a vásárlás igazolását.

4. KIZÁRÁSOK ÉS KORLÁTOZÁSOK

Hacsak a Xiaomi másképp nem rendelkezik, ez a korlátozott garancia kizárólag a Xiaomi által vagy számára gyártott, valamint a "Xiaomi" vagy "Mi" védjegyekkel, kereskedelmi névvel vagy logóval azonosítható termékekre vonatkozik.

A korlátozott garancia nem vonatkozik semmilyen olyan esetre, amely: (a) természeti katasztrófák vagy isteni csapások következményeként keletkezett, például villámcsapások, tornádók, áradások, tüzek, földrengések vagy más külső okok; (b) gondatlanság; (c) kereskedelmi célú használat; (d) bármely részének módosítása vagy átalakítása; (e) nem Xiaomi termékekkel történő használat miatti károk; (f) baleset, visszaélés vagy helytelen használat okozta károk; (g) a termék nem a Xiaomi által engedélyezett vagy tervezett módon, illetve nem megfelelő feszültséggel vagy áramforrással történő működtetése; vagy (h) olyan szervizelés, amelyet nem a Xiaomi képviselője végzett (beleértve a frissítéseket és bővítéseket).

Őn felelős minden adat mentéséért, amelyet a terméken tárolt vagy megőrzött. A szervizelési folyamat során az eszközön tárolt adatok elvesznek vagy újraformázzódnak, és a Xiaomi nem vállal felelősséget az ilyen jellegű károkért vagy veszteségeikért.

A Xiaomi viszonteladója, ügynöke vagy munkatársa nem változtathat a

Korlátozott Jótálláson. Ha bármelyik feltételt jogellenesnek vagy érvényesíthetetlennek találják, az nem érinti a többi feltétel érvényességét.

A törvények által megengedett eseteket leszámítva, a kiegészítő szolgáltatások csak a vásárlás országára vagy régiójára vonatkoznak. Azokra a termékekre, amelyeket nem megfelelően importáltak, nem a Xiaomi gyártott, vagy amelyeket nem a Xiaomi-tól vagy hivatalos viszonteladójától vásároltak, nem vonatkozik a garancia. Jogi szempontból azonban igényelhet garanciát az is, aki nem hivatalos viszonteladótól vásárolt. Ezért a Xiaomi javasolja, hogy lépjen kapcsolatba azzal a viszonteladóval, akitől a terméket vásárolta.

A jelen garanciák nem érvényesek Hongkongban és Tajvanban.

5. GARANCIA

A vonatkozó törvények által tiltott mérték kivételével minden vélelmezett

jótállás (beleértve az eladhatóságra és egy adott célra való alkalmasságra vonatkozó garanciák) korlátozott időtartamúak, a korlátozott jótállás maximális időtartamáig.

Egyes joghatóságok nem engedélyezik a vélelmezett garancia időtartamának korlátozását, ezért a fenti korlátozás ezekben az esetekben nem érvényesül.

6. KÁR KORLÁTOZÁS

A Xiaomi nem vállal felelősséget olyan károkért, amelyek bármilyen balesetből adódnak, és ez alá tartoznak a közvetett, különleges vagy következményes károk is. Ide tartozik például a nyereség, bevétel vagy adatok elvesztése. Ez akkor is igaz, ha a Xiaomi tudott arról, hogy ilyen károk keletkezhetnek. Fontos megjegyezni, hogy bizonyos helyeken nem engedik meg a különleges vagy következményes károk kizárását, így lehet, hogy ez a korlátozás nem vonatkozik Önre.

7. XIAOMI KONTAKTOK

A vásárlók számára kérjük, látogassanak el a következő weboldalra:

<https://www.mi.com/global/support/warranty>

Az utólagos szervizszolgáltatás kapcsolattartója lehet bárki, aki Xiaomi hivatalos szervizhálózatában dolgozik, Xiaomi hivatalos forgalmazója, vagy az Ön által vásárolt terméket forgalmazó végső viszonteladó. Ha kétségei vannak, kérjük, vegye fel a kapcsolatot a releváns személlyel, amint azt a Xiaomi azonosíthatja.

További információért, kérjük látogasson el a www.mi.com oldalra

Gyártva a Xiaomi Communications Co., Ltd. számára

Gyártotta Shenzhen PICEA Robotics Co., Ltd.

Cím: A1802, Kerun Épület, Kelian út és a Tongren út kereszteződése, Tianliao közösség,

Yutang utca, Guangming kerület, Sencsen, Guangdong Tartomány,

P.R. Kína



További részletekért kérjük, szkennelje be a QR kódot az e-manual megszerzéséhez.

A gyártó hivatalos EU-képviselője

Név: Xiaomi Technology Netherlands B.V

Cím: Prinses Beatrixlaan 582, 2595BM,

The Hague, Hollandia

Importőr:

Beryko s.r.o.

Pod Vinicemi 931/2, 301 00 Plzeň

www.beryko.cz

