

**xiaomi**

Sound Outdoor  
Használati útmutató

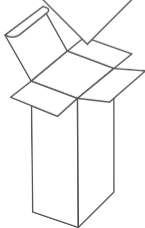

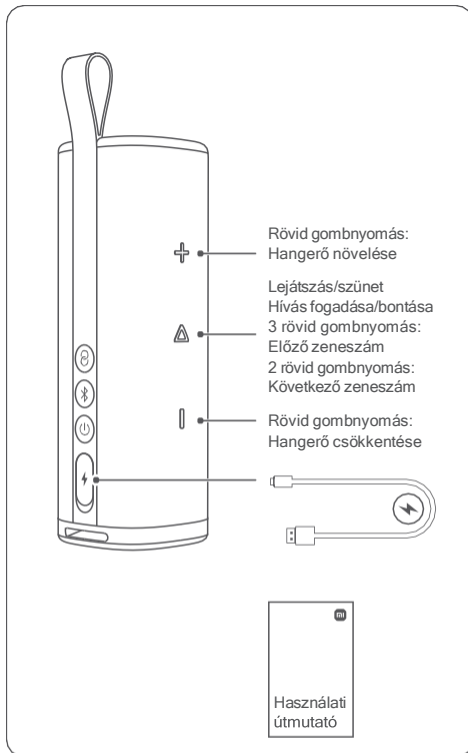

## Bluetooth-csatlakoztatás

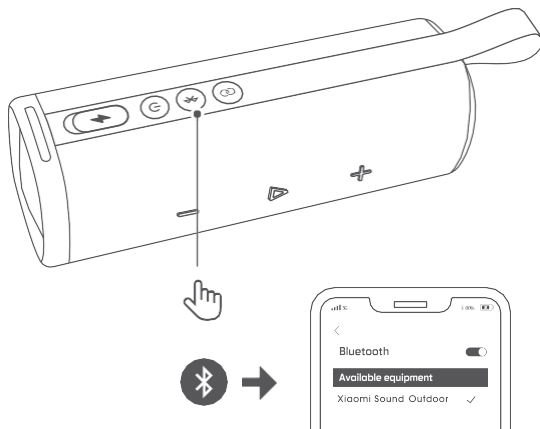

## Sztereó párosítás

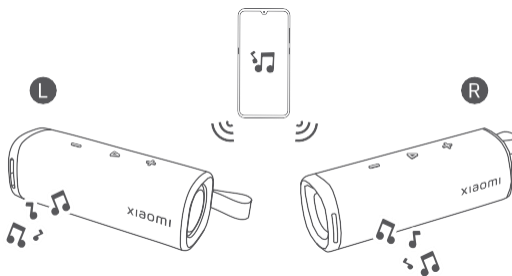

## Többhangzórós párosítás

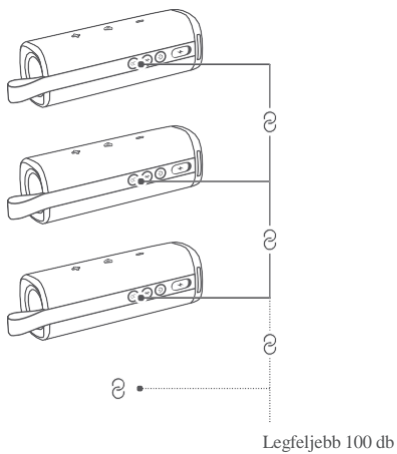

## Hívások

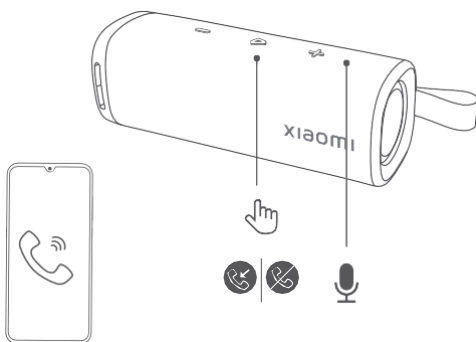

# Útmutató

---



## Be- és kikapcsolás

Tartsa nyomva a bekapcsológombot  2 másodpercig a hangszóró bekapcsolásához és a Bluetooth-párosítás megkezdéséhez, illetve a hangszóró kikapcsolásához. A folyamat során hangjelzések hallhatók.



## Bluetooth-csatlakoztatás

Amikor a hangszóró Bluetooth-párosítási módban van, kapcsolja be a mobiltelefon Bluetooth funkcióját, majd válassza a „Xiaomi Sound Outdoor” lehetőséget a Bluetooth-párosítási listából, és koppintson rá a párosításhoz. Sikeres párosítás esetén hangjelzés hallható. A hangszóró párosításának megszüntetéséhez nyomja meg röviden a  gombot. A hangszóró ekkor Bluetooth-párosítási módba lép.





## Sztereó párosítás

Röviden nyomja meg a  gombot mindkét hangszórón. A két közeli hangszóró párosítása ekkor automatikusan megtörténik, és bal és jobb csatornaként fognak működni. A párosítás megszüntetéséhez nyomja meg röviden a  gombot bármelyik hangszórón.



## Többhangszórós párosítás

Tartsa nyomva a  gombot 3 másodpercig minden egyes hangszórón, és az összes hangszóró párosítása automatikusan megtörténik\*. Minden hangszórón ugyanaz a tartalom lesz hallható. A párosítás megszüntetéséhez tartsa nyomva a  gombot 3 másodpercig minden egyes hangszórón. \*A többhangszórós párosítási funkció legfeljebb 100 db Xiaomi Sound Outdoor hangszórót képes egyszerre párosítani.

## Hívások

Ha a hangszóró okostelefonhoz van csatlakoztatva, bejövő hívás esetén a hangszóró automatikusan szünetelteti a zenét, és csengőhangot játszik le. Ha az történik, nyomja meg röviden a  gombot a hívás fogadásához; illetve nyomja meg ismét a  gombot a hívás befejezéséhez. Ha  gombot hosszán, 2 másodpercig nyomva tartja, azzal elutasítja a hívást. Tartsa nyomva legalább 1 másodpercig a  gombot a mobiltelefon és a hangszóró közötti váltáshoz.

## Egyéb funkciók

Tartsa nyomva a  és a  gombot 2 másodpercig a párosítási lista törléséhez és az alapértelmezett hangerő visszaállításához.

## Jelzőfény

1. A jelzőfény villog: A hangszóró Bluetooth-párosítási módban van. A hangszóró töltődik.
2. A jelzőfény világít: A hangszóró párosítva van egy készülékhez, például okostelefonhoz. A hangszóró befejezte a töltést.
3. A jelzőfény gyorsan villog: A két hangszóró keresi egymást TWS-alapú működéshez.
4. A jelzőfény lassan villog: A két hangszóró párosítása sikeresen megtörtént, de nem csatlakoznak okostelefonhoz vagy más készülékhez.

## Fontos biztonsági információk

Az eszköz használata előtt olvassa el az összes biztonsági tudnivalót az alábbiakban:

- A nem engedélyezett kábelek, hálózati adapterek vagy akkumulátorok használata tüzet, robbanást vagy egyéb kockázatot okozhat!
- Csak a készülékkel kompatibilis, engedélyezett tartozékokat használjon.
- A készülék működési hőmérséklet-tartománya 0–40 °C. Az ezen a hőmérséklet-tartományon kívüli használat károsíthatja a készüléket.
- Ha a készülék beépített akkumulátorral rendelkezik, az akkumulátor vagy a készülék károsodásának elkerülése érdekében ne próbálja meg saját maga kicserélni az akkumulátort.
- A készüléket kizárólag a mellékelt vagy jóváhagyott kábellel és hálózati adapterrel töltsen. Más adapterek használata tüzet vagy áramütést okozhat, és károsíthatja a készüléket és az adaptert!
- A töltés befejezése után húzza ki az adaptert a készülékből és a kábelből. Ne töltsen a készüléket 12 óránál hosszabb ideig.
- Az akkumulátort újra kell hasznosítani, vagy a háztartási hulladéktól elkülönítve kell ártalmatlanítani. Az akkumulátor nem megfelelő kezelése tüzet vagy robbanást okozhat! A készüléket, az akkumulátort és a tartozékokat a helyi előírásoknak megfelelően ártalmatlanítsa vagy hasznosítsa újra.
- Ne szerelje szét, ne tegye ki ütésnek, ne törje össze és ne égessen el az akkumulátort! Ha az akkumulátor deformálódott vagy sérültnek tűnik, azonnal hagyja abba a használatát!
- Ne zárja rövidre az akkumulátort, ez ugyanis túlmelegedést, égési sérülést vagy egyéb sérülést okozhat!
- Ne helyezze az akkumulátort magas hőmérsékletű környezetbe!
- A túlmelegedés robbanást okozhat!

- Ne szerelje szét, ne tegye ki ütésnek és ne törje össze az akkumulátort, ez ugyanis az akkumulátor szivárgását, túlmelegedését vagy felrobbanását okozhatja!
- Ne égesse el az akkumulátort, ez ugyanis tüzet vagy robbanást okozhat!
- Ha az akkumulátor deformálódottnak vagy sérültnek tűnik, azonnal hagyja abba a használatát!
- A felhasználó ne távolítsa el és ne módosítsa az akkumulátort. Az akkumulátor eltávolítását vagy javítását kizárólag a gyártó hivatalos szervizközpontja végezheti.
- Tartsa szárazon a készüléket.
- Ne próbálja meg saját maga megjavítani a készüléket! Ha a készülék bármely része nem működik megfelelően, forduljon a Xiaomi ügyfélszolgálatához, vagy vigye el a készüléket egy hivatalos szervizközpontba.
- Más készülékeket a használati útmutatójuknak megfelelően csatlakoztasson. Ne csatlakoztasson olyan készüléket ehhez a készülékhez, amely nem kompatibilis vele!
- AC/DC adapter használata esetén a konnektornak a készülék közelében, könnyen elérhető helyen kell lennie.

#### VIGYÁZAT!

AZ AKKUMULÁTOR NEM MEGFELELŐ TÍPUSÚ AKKUMULÁTORRAL VALÓ CSERÉJE ROBBANÁSVESZÉLYT OKOZHAT!

A HASZNÁLT AKKUMULÁTOROKAT AZ UTASÍTÁSOKNAK MEGFELELŐEN ÁRTALMATLANÍTSA.

## Alapvető adatok

---

Termék típuszáma: MDZ-38-DB  
 Támogatott szabványok: A2DPV1.4, AVRCPV1.6.2, HFPV1.8  
 Névleges kimeneti teljesítmény: 1 × 20 W, 1 × 10 W  
 Akkumulátor:  
 Lítiumion, 7,2V, 2600 mAh  
 Lejátszási idő: kb. 12óra  
 (50% -os hangerő mellett)

Bluetooth-adóteljesítménye: <10 dBm  
 Bluetooth-adó modulációja:  
 GFSK,  $\pi/4$ -DQPSK, 8-DPSK  
 Hangszórógység: 2 hangszóró  
 Bluetooth-verzió: 5.4  
 Jel-zaj viszony:  $\geq 80$  dB  
 Akkumulátor töltése: 5 V  $\approx$  3 A, 2,5 óra  
 Frekvenciatartomány: 60 Hz – 20 KHz

## Megjegyzések

---

### RoHS-megfelelőség – Európai Unió



Az Európai Unióban értékesített Xiaomi termékek megfelelnek a bizonyos veszélyes anyagok elektromos és elektronikus berendezésekben való használatának korlátozásáról szóló 2011/65/EU irányelv

és annak későbbi módosításai (2015/863/EU irányelv) követelményeinek.

### Egyszerűsített EU-megfelelőségi nyilatkozat

A Beijing Xiaomi Electronics Co., Ltd ezennel kijelenti, hogy a Xiaomi Sound Outdoor típusú rádióberendezés megfelel a 2014/53/EU irányelvnek.

Az EU-megfelelőségi nyilatkozat teljes szövege a következő címen érhető el:

<http://www.mi.com/global/service/support/declaration.html>

### RF-frekvencia és-teljesítmény



Ez a készülék kizárólag az EU területén biztosítja a következő frekvenciasávokat és maximális rádiófrekvenciás teljesítményt. Bluetooth: 20 dBm. Az erőforrások hatékony felhasználása érdekében újrahasonosítás céljából a termék ártalmatlanításakor juttassa vissza

ezt a terméket egy közeli hivatalos gyűjtőközpontba, illetve regisztrált szét- szerelő vagy újrahasonosító létesítménybe. A kerek hulladékgyűjtő edény jelentése: A szimbólum azt jelzi, hogy ne dobja az elektronikai hulladékot kommunális hulladékgyűjtőbe, ezek a hulladékok ugyanis veszélyes természetűek, és speciális újrahasonosítást igényelnek.